

SOLZAIMA

SOLUÇÕES DE AQUECIMENTO A BIOMASSA

Salamandra a *Pellets*

Manual de Instruções Modelos

K50

Europa

Leia com atenção as instruções antes de proceder à instalação, utilização e manutenção do equipamento. O manual de instruções é parte integrante do produto.

Mod.928-B

Obrigado por ter adquirido um equipamento SOLZAIMA.

Por favor, leia atentamente este Manual e guarde-o para futuras referências.

* Todos os produtos cumprem os requisitos da Directiva dos Produtos de construção (Reg. UE nº 305/2011), estando homologados com a marca de conformidade CE;

* As Salamandras a pellets foram construídas segundo as Normas EN 14785:2008

* A SOLZAIMA não se responsabiliza por quaisquer danos no equipamento quando este for instalado por pessoal não qualificado;

* A SOLZAIMA não se responsabiliza por quaisquer danos no equipamento, quando não forem respeitadas as regras de instalação e utilização, indicadas neste Manual;

* Todos os regulamentos locais, incluindo as chamadas normas nacionais e europeias, devem ser respeitados na instalação, operação e manutenção do equipamento;

* Sempre que necessitar de assistência deverá contactar o fornecedor ou instalador do seu equipamento. Deverá fornecer o número de série da sua salamandra que se encontra na chapa de identificação colocada na traseira do equipamento e na etiqueta que se encontra colada na capa plástica deste manual.

* A assistência técnica deverá ser efectuada pelo seu Instalador ou Fornecedor da solução, excepto em casos especiais após avaliação pelo instalador ou técnico responsável pela assistência, que contactará a SOLZAIMA se entender necessário.

Contactos para assistência técnica:

www.solzaima.pt

apoio.cliente@solzaima.pt

Morada: Rua da Cova da Areia (E. M. 605), 695;

3750-071 Aguada de Cima

Águeda - Portugal

Índice

1.	Conteúdo das embalagens	5
1.1.	Desembalamento da salamandra.....	5
2.	Advertências de segurança.....	5
3.	Conselhos sobre a ação no caso de um incêndio numa chaminé (incluir equipamentos)..	7
4.	Caraterísticas técnicas*	7
5.	Instalação da salamandra a pellets.....	8
5.1.	Requisitos para a instalação	9
5.2.	Instalação de condutas e sistemas de exaustão de fumos:	10
5.3.	Instalação sem chaminé	10
6.	Combustível.....	13
7.	Utilização da salamandra a pellets	14
8.	Comando	15
8.1.	Comando por infravermelhos	15
8.2.	Comando e display	15
8.3.	Resumo do display	16
8.3.1.	Seleção manual ou em modo automático.....	16
8.3.2.	Data e hora	17
8.3.3.	Crono	18
8.3.4.	Sleep (este menu só aparece com a salamandra em funcionamento).	22
8.3.5.	Info.....	22
8.3.6.	Menu configurações (Ex: Língua)	24
8.3.7.	Menu técnico (Este menu não está disponível para o consumidor final).	28
9.	Arranque.....	29
9.1.	Paragem	29
9.2.	Desligar o aparelho	29
10.	Instrução para instalação do display.....	30
11.	Reabastecer o depósito de pellets.....	31
12.	Manutenção	31
12.1.	Manutenção diária	31
12.1.1.	Limpeza do vidro.....	32
12.2.	Manutenção diária /semanal	32

12.2.1.	Limpeza adicional.....	33
12.2.2.	Limpeza da passagem de fumos K50.	33
12.2.3.	Limpeza do circuito de fumos K50	34
13.	Lista Alarmes / avarias / recomendações	37
14.	Instalação e funcionamento de um comando externo “cronotermostato” (opcional)	39
14.1.	Instrução de montagem do comando externo	40
15.	Plano e registo de manutenção	43
16.	Etiqueta guia de manutenção.....	47
17.	Esquema elétrico da salamandra a pellets	48
18.	Fim de vida de uma salamandra a pellets	48
19.	Garantia.....	49
19.1.	Condições específicas do modelo.....	49
19.2.	Condições gerais de garantia.....	49
20.	Anexos	58
20.1.	Programação semanal do crono.....	58
20.2.	Fluxograma	59
20.3.	Declarações de desempenho	62

Solzaima

A visão da Solzaima foi sempre a energia limpa, renovável e mais económica. Por essa razão, há mais de 40 anos que nos dedicamos ao fabrico de equipamentos e soluções de aquecimento a biomassa.

Fruto da persistência e do apoio incondicional da sua rede de parceiros, a Solzaima é hoje líder na produção de aquecimento a biomassa, cujo melhor exemplo são os recuperadores de aquecimento central a água e a sua gama de salamandras a *pellets*.

Equipamos anualmente mais de 20.000 habitações com soluções de aquecimento a biomassa. Sinal de que os consumidores estão atentos às soluções mais ecológicas e mais económicas.

A Solzaima tem certificação de Qualidade ISO9001:2008 e certificação Ambiental ISO14001:2004.

1. Conteúdo das embalagens

A embalagem do equipamento tem o seguinte conteúdo:

- Salamandra modelo K50;
- Folheto de acesso ao manual de instruções online;
- Cabo de alimentação;
- Comando de infravermelhos;
- Pega da barra de limpeza.

1.1. Desembalamento da salamandra

Para proceder ao desembalamento do equipamento, deverá, em primeiro lugar, retirar o saco retráctil que envolve a caixa de cartão. Em seguida, retirar a caixa, levantando-a, e retirar o saco que envolve a salamandra e as placas de esferovite. Finalmente, deverão ser desapertadas as quatro peças que seguram o equipamento à paleta de madeira (Figura 1).



Figura 1 – Desembalamento da salamandra

2. Advertências de segurança

- A salamandra a pellets é um equipamento de aquecimento a biomassa e deve ser sempre manuseado após a leitura integral deste manual;
- A salamandra não deve ser utilizada por crianças ou por pessoas com reduzidas capacidades físicas, sensoriais ou mentais, ou falta de experiência e conhecimento, a não ser que tenham supervisão ou lhes tenha sido dada instrução.
- Não tocar na salamandra se estiver descalço e tiver partes do corpo molhadas ou húmidas;
- É proibido modificar os dispositivos de segurança ou de regulação sem a autorização do fabricante SOLZAIMA S.A.;

- É proibido tapar ou reduzir as dimensões das aberturas de arejamento do local de instalação;
- A salamandra de pellets é um equipamento que necessita de ar para realizar uma correta combustão, pelo que, a eventual estanquicidade do local onde o equipamento se encontra ou a existência de outras fontes de extração de ar na habitação podem impedir o correto funcionamento do equipamento;
- As aberturas de arejamento são indispensáveis para que se realize uma combustão correta;
- Não deixar o material de embalagem à mão de crianças;
- Durante o normal funcionamento do aparelho, a porta da salamandra não pode ser aberta;
- Evite o contacto direto com as partes do aparelho que tendem a sobreaquecer durante o funcionamento, nomeadamente a pega de abertura da porta e o vidro;
- Verifique a existência de eventuais obstruções na conduta de fumos antes de ligar o aparelho após um longo período de não utilização;
- A salamandra a pellets foi projetada para funcionar dentro das habitações em ambiente protegido. Poderão intervir sistemas de segurança que desliguem a salamandra. Se tal situação se verificar, contacte o serviço de assistência técnica e nunca, em qualquer situação, desarme os sistemas de segurança;
- A salamandra a pellets é um equipamento de aquecimento a biomassa com extração de fumos efetuada por um extrator elétrico. A falha de energia durante a sua utilização pode provocar a não exaustão dos fumos e a consequente entrada dos mesmos para a habitação. Por esta razão uma chaminé com boa extração natural é aconselhável;
- Em funcionamento, não deve NUNCA desligar a ficha elétrica da sua salamandra de pellets. O extrator de fumos da salamandra de pellets é elétrico, pelo que poderá provocar a não extração de fumos de combustão;
- Para realizar manutenção ao seu equipamento, deve desconectá-lo da corrente elétrica. Para o fazer, o equipamento deve estar totalmente arrefecido (se esteve em funcionamento);
- Nunca mexa no interior da salamandra sem a desconectar da rede elétrica;

3. Conselhos sobre a ação no caso de um incêndio numa chaminé (incluir equipamentos)

- Tente apagar o fogo, sem colocar sua vida em risco.
- Se dentro de um minuto não consegue apagar o fogo, deve chamar os bombeiros.
- Feche as portas e janelas ou repartição onde o fogo deflagrou.
- Desligue a corrente elétrica e feche o gás antes de sair da sua residência.
- Uma vez no exterior, deve aguardar pelos bombeiros e estar pronto para dar-lhe as seguintes informações: localização do fogo, materiais possíveis que estão queimando e o que eles podem fazer para impedir a progressão do fogo.

4. Características técnicas*

Características	K50	Unidades
Altura	823	mm
Largura	450	mm
Profundidade	549	mm
Diâmetro do tubo de descarga de fumos	80	mm
Capacidade do depósito	11	kg
Volume máximo de aquecimento	137,5	m ³
Potência térmica global máxima	6,1	kW
Potência térmica mínima	3,2	kW
Consumo mínimo de combustível	0,7	kg / h
Consumo máximo de combustível	1,36	kg / h
Potência elétrica nominal	89	W
Potência elétrica no arranque (<10 min.)	362	W
Tensão nominal	230	V
Frequência nominal	50	Hz
Rendimento térmico à potência térmica nominal	92	%
Rendimento térmico a potência térmica reduzida	95	%
Temperatura máxima dos gases	123	°C
Temperatura mín. dos gases	66	°C
Emissões de CO à potência térmica nominal	0,01	%
Emissões de CO a potência térmica reduzida	0,04	%
Caudal mássico de gases de combustão	5	g/s
Depressão na chaminé	12	Pa

Tabela 1 – Características técnicas



Figura 2 – Dimensões da salamandra a pellets K50 (exemplo modelo Europa)

*Ensaio realizado usando pellets de madeira com poder calorífico de 4,9 kWh/kg.

Os dados acima indicados foram obtidos nos ensaios de homologação do produto em laboratórios independentes e acreditados, para efetuarem testes a equipamentos de pellets.

5. Instalação da salamandra a pellets

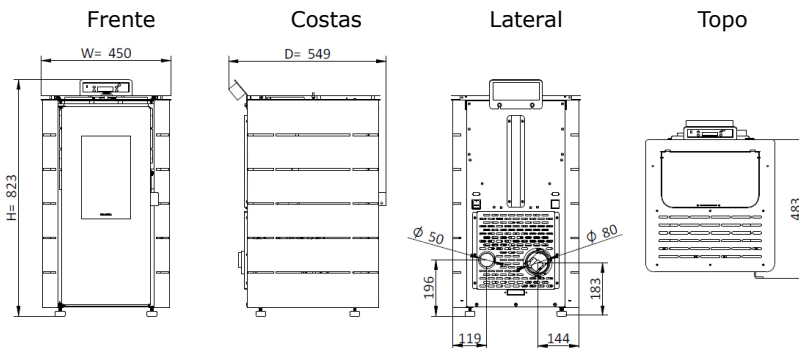
Antes de iniciar a instalação, realize as seguintes ações:

- Verifique imediatamente após a receção se o produto entregue está completo e em bom estado. Eventuais defeitos devem ser assinalados, antes de instalar o aparelho.
- A salamandra possui na base quatro pés reguláveis em altura permitindo um simples ajuste em pisos não nivelados.



Figura 3 – Pés reguláveis

- Retire o Folheto de acesso ao manual de instruções online e entregue em mão ao cliente;
- Ligar uma conduta de 80mm de diâmetro entre o orifício de saída de gases de combustão e uma conduta de exaustão de fumos para o exterior do edifício (por ex. chaminé) – verificar esquemas do ponto 5.1 a 4.3.
- Caso seja utilizada uma tubagem para a entrada do ar para combustão a partir do exterior, esta não deve ter mais que 60cm de comprimento na horizontal ou conter perturbações (por exemplo curvas);
- Ligar o cabo de alimentação 230VAC a uma tomada de corrente elétrica com terra.

- A face do aparelho que contém a saída de ar quente terá que ficar voltada para o espaço que se pretende aquecer.

5.1. Requisitos para a instalação

As distâncias mínimas da salamandra a pellets às superfícies especialmente inflamáveis estão representadas na figura 4.

No topo da salamandra é necessário manter uma distância mínima de 100 cm a partir do teto da sala especialmente se estes contêm na sua composição material inflamável. A base onde apoia a salamandra não pode ser em material combustível (ex. alcatifa), pelo que deverá existir sempre uma proteção adequada.





Figura 4 – Distâncias mínimas de todas as superfícies: a) vista superior da instalação do equipamento; b) vista lateral da instalação do equipamento

AVISO!

Mantenha materiais combustíveis e inflamáveis a uma distância segura.

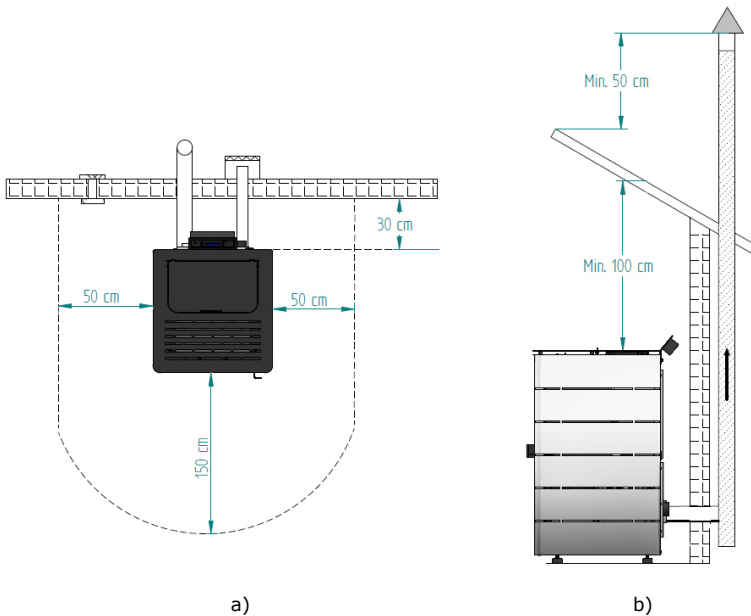
5.2. Instalação de condutas e sistemas de exaustão de fumos:

- A construção do tubo de exaustão de gases deve ser próprio para o efeito de acordo com as exigências do local e respeitando a regulamentação em vigor.
-  Importante! Deve ser inserido à saída do tubo de escape da salamandra a pellets, um T- inspeção, com tampa hermética para permitir a inspeção regular ou descarga de poeira pesada e de condensados.
- Conforme indicado na figura 6, a conduta de exaustão deve ser realizada de modo a que a limpeza e a manutenção sejam asseguradas pela inserção dos pontos de inspeção.
- Em condições de operação à potência nominal, deverá garantir que a tiragem dos gases de combustão deve originar uma depressão de 12 Pa, medida 1 metro acima da saída de fumos.
- A salamandra não pode partilhar a chaminé com outros equipamentos.
- Os tubos de fora do local de utilização devem ser de isolamento duplo em aço inoxidável, com diâmetro interno de 80 mm.
- O tubo de exaustão de fumos pode gerar condensação, neste caso é aconselhável estabelecer sistemas adequados de recolha de condensados.

5.3. Instalação sem chaminé

A instalação da salamandra de pellets quando não existe chaminé deve ocorrer, como na figura 6, trazendo o tubo de escape de fumo (com diâmetro interno mínimo de 80 mm) diretamente para fora e acima do telhado.

Devem ser usados tubos isolados de parede dupla de aço inoxidável devidamente ancorados para evitar fenómenos de condensação.

Prever na base da tubagem um T para as inspeções periódicas e a manutenção anual, como exemplificado na figura 5.



Figura 5 – Vista lateral da instalação sem chaminé, com exemplo do ponto de inspeção.

Na figura 6 estão representados os requisitos básicos para a instalação da chaminé da salamandra.

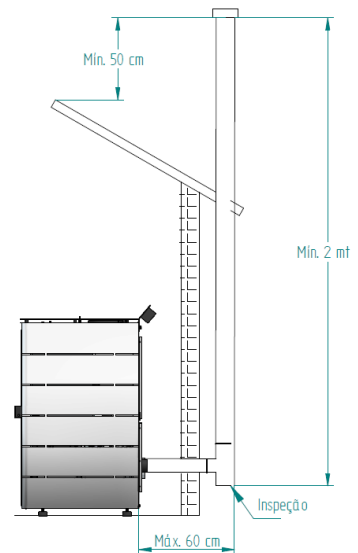

Figura 6 – Exemplos de instalações tipo.

⚠ O não cumprimento destes requisitos põe em causa o correto funcionamento da salamandra e conseqüente perda da garantia. Respeite integralmente as indicações dos esquemas.

⚠ A salamandras funcionam com a câmara de combustão em depressão, pelo que é absolutamente necessário dispor de uma conduta de evacuação de fumos que extraia os gases da combustão de forma adequada.

Material conduta de fumos: Os tubos a instalar devem ser rígidos, de aço inoxidável de espessura mínima de 0,5 mm, com juntas para a união entre os diferentes troços e acessórios.

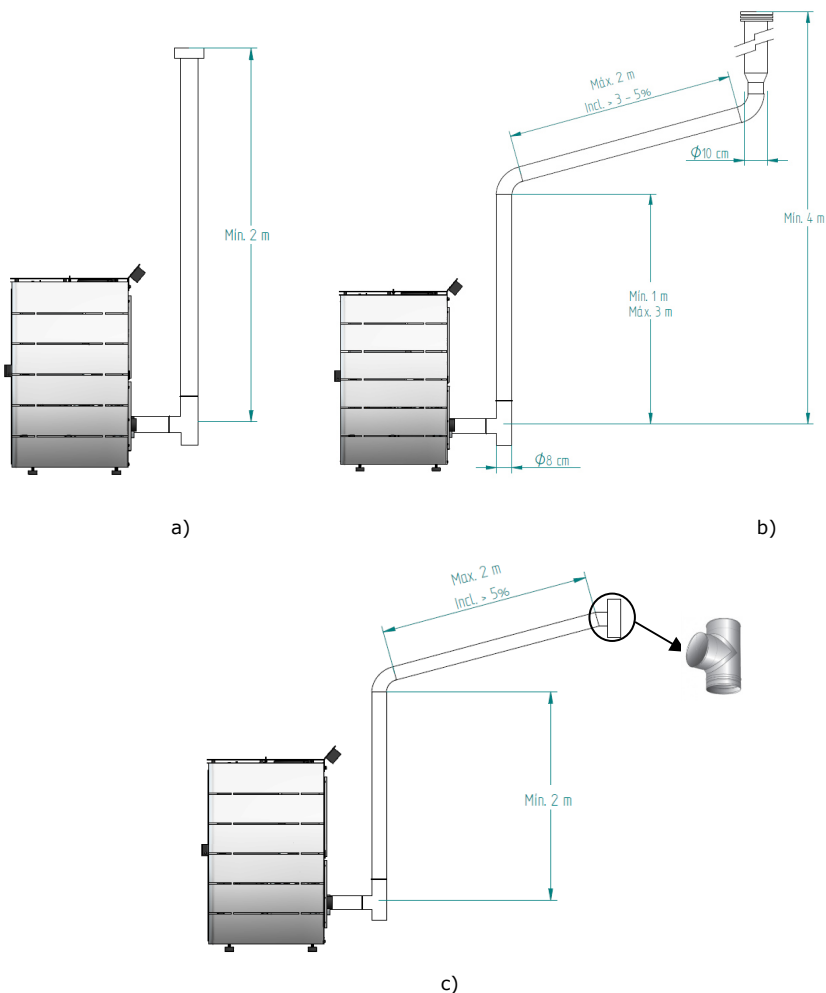
Isolamento: As condutas de fumos devem ser de dupla parede com isolamento, para assegurar que os fumos não arrefecem durante o percurso para o exterior, o que provocaria tiragem inadequada e condensações que podem danificar o aparelho.

“T” de saída: Utilizar sempre à saída da salamandra um “T” com registo.

Terminal antivento: Deve-se instalar sempre um terminal antivento que evite o retorno de fumos.

Depressão na chaminé: As figuras ilustram três esquemas tipo, com os comprimentos e diâmetros adequados. Qualquer outro tipo de instalação deve assegurar que se gera uma depressão de 12 Pa (0,12 mbar) medidos a quente e na máxima potência.

Ventilação: Para o bom funcionamento da salamandra **é necessário que o local de implantação do aparelho disponha de uma entrada de ar com secção mínima de 100 cm², de preferência junto à parte de trás da salamandra.** A salamandra dispõe de um tubo redondo (Ø50mm) que pode ser conectado ao exterior da habitação. **Recomenda-se que esta ligação tenha no máximo 60 cm de comprimento na horizontal e sem nenhum tipo de perturbações (ex.: curvas).** **Caso na habitação exista algum sistema de extração de ar (ex. extrator de cozinha), será necessário dispor de uma secção de ventilação superior e dimensionada aos diversos equipamentos que retiram ar da habitação. A colocação da salamandra em locais onde estejam aplicados extratores de cozinha ou extratores de fumos pode prejudicar o bom funcionamento da salamandra. Recomenda-se que a Salamandra seja desligada quando estes extratores estiverem em funcionamento.**

5.4. Instalação com chaminé

Tal como mostra a figura 8, a instalação da salamandra a pellets traz o tubo de exaustão (com Ø80 mm) diretamente para a chaminé. Se a chaminé for muito grande

é recomendado entubar a saída de fumos com um tubo de diâmetro interno mínimo de 80 mm.

Prever na base da tubagem um "T" para as inspeções periódicas e a manutenção anual, conforme ilustrado na figura 7.



Figura 7 – Vista lateral da instalação com chaminé, com exemplo do ponto de inspeção.

Quando as condições atmosféricas forem de tal maneira adversas que causem forte perturbação na tiragem de fumos da salamandra (em particular ventos muito fortes), é aconselhável a não utilização da salamandra.

Em caso de não utilização do equipamento durante um período prolongado, o utilizador deve certificar-se da ausência de qualquer bloqueio nos tubos da chaminé, antes do acendimento.

6. Combustível

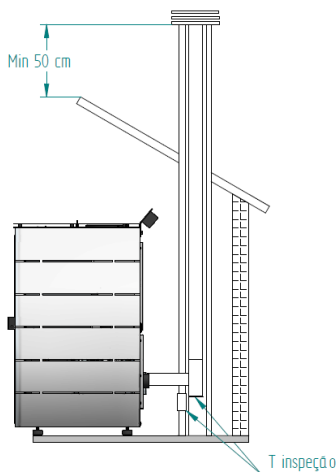
O único combustível que deve ser utilizado para o funcionamento da salamandra é o *pellet*. Nenhum outro combustível pode ser usado.

Utilize apenas *pellets* certificados pela norma EN 14961-2 grau A1 com **diâmetro de 6 mm** e comprimento que pode oscilar **entre 10 e 30 mm**.

A humidade máxima permitida para os pellets é igual a 8% do seu peso. Para garantir uma boa combustão, os *pellets* devem manter essas características, por isso, é recomendado mantê-los em um ambiente seco.

O uso de *pellets* diferentes diminui a eficiência da salamandra a pellets e origina processos de combustão deficientes.

Como recomendação opte sempre por pellets certificados não esquecendo que antes de comprar grandes quantidades deve testar sempre uma amostra.

As propriedades físico-químicas dos pellets (nomeadamente o calibre, o atrito, a densidade e a composição química) podem variar dentro de certas tolerâncias e de acordo com cada fabricante. Este facto pode provocar alterações no processo de alimentação e conseqüentemente dosagens diferentes (com mais ou menos pellets).

Desta forma poderá ser necessário o ajuste da quantidade de pellets de acordo com a sua qualidade mesmo sendo estes certificados.

A salamandra permite o ajuste da dose de pellets na fase de arranque e nos patamares de potência em $\pm 25\%$ (ver ponto 8.3.5 do manual).



O aparelho NÃO pode ser utilizado como incinerador.

7. Utilização da salamandra a pellets

Recomendações

Antes de iniciar o arranque do aparelho é necessário verificar os seguintes pontos:

- Garantir que a salamandra se encontra corretamente ligada à rede elétrica através do cabo de alimentação 230VAC.



Figura 8 – Ficha ligação corrente elétrica

- Verificar se o depósito de pellets se encontra abastecido. No interior do depósito de pellets existe uma grelha de segurança para evitar que o utilizador possa aceder ao parafuso sem-fim.

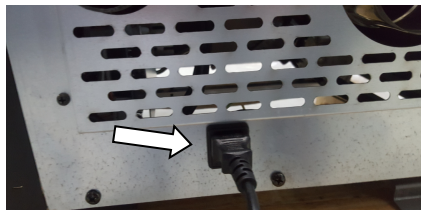

A câmara de combustão da salamandra e da porta são construídas em chapa de ferro pintada com tinta de alta temperatura, libertando fumos nas primeiras queimas devido à cura da tinta. Evite tocar no equipamento durante a primeira queima de forma a não deixar marcas permanentes na tinta pois esta passa por uma fase mais plástica durante o seu processo de cura. A cura da tinta ocorre a aproximadamente 300°C durante 30 minutos.

Deve ser verificado se no compartimento onde é feita a instalação existe uma suficiente circulação de ar, pois de outra forma o equipamento não funciona convenientemente. Por essa razão deve ter em atenção se existem outros equipamentos de aquecimento que consumam ar para o seu funcionamento (ex.: equipamentos a gás, braseiras, exaustores, etc.), não se aconselhando o funcionamento destes equipamentos ao mesmo tempo.

As salamandras a pellets dispõem de uma sonda para medir a temperatura ambiente. Esta sonda encontra-se fixa na grelha na parte de trás (Figura 9). Para uma leitura mais correta da temperatura ambiente, evite o contacto da extremidade da sonda com a estrutura da máquina. Se desejar pode ainda fixa-la na parede junto à máquina.



Figura 9 – sonda de temperatura ambiente

8. Comando

8.1. Comando por infravermelhos



Figura 10 – Comando por infravermelhos

O comando por infravermelhos permite ligar e desligar a salamandra e também aumentar ou diminuir o caudal de ar do ventilador ambiente e o nível de potência do equipamento.

8.2. Comando e display



Figura 11 – Comando e display



a) Tecla para mudar de modo manual, automático e para sair dos menus (esc).

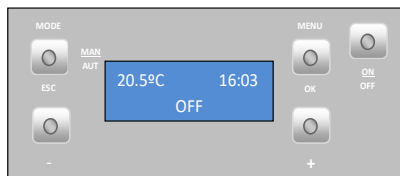
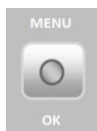

b) Tecla acesso aos menus e tecla de confirmação (ok).



c) Tecla para start/stop do aparelho e para fazer reset dos erros



d) Tecla para avançar menus para esquerda, para aumentar e diminuir caudal do ventilador ambiente e aumentar ou diminuir a temperatura de set-point



e) Tecla para avançar menus para direita e para aumentar e diminuir potência da salamandra.

Figura 12 – Teclas do comando

8.3. Resumo do display

8.3.1. Seleção manual ou em modo automático

Menu indicando salamandra em "off", temperatura ambiente em °C e a Hora.

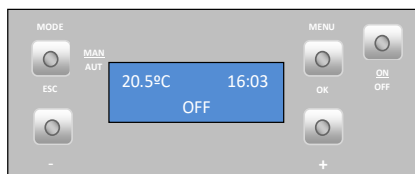

Selecionar modo de funcionamento carregar na tecla "mode" para seleccionar modo manual "Manu" ou modo automático "Auto".

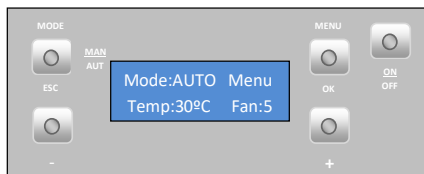

Modo "auto": neste modo a máquina vai ligar na potência máxima e permanecer nela até atingir uma temperatura 1°C acima da temperatura selecionada (temperatura de set point). Quando atinge essa temperatura passa a funcionar na potência mínima. É possível variar a temperatura de set point, de 5 a 40 °C, carregando na tecla "-". Na tecla "+" podemos variar a velocidade do ventilador ambiente entre 1 e 5 ou automático.

Modo "manu": neste modo a máquina vai trabalhar na potência selecionada com a tecla "-", que pode variar entre 1 (potência mínima) até 5 (potência máxima).

8.3.2. Data e hora

Acertar **data:** carregar na tecla Menu duas vezes e aparece "Data", carregar em "set", aparece o menu:

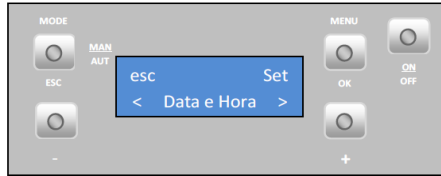

- Ano

Para acertar o **ano** carregar em "set" e começa a piscar, carregar na tecla "+" ou "-" para seleccionar o ano pretendido, carregar em "ok" para confirmar valor. Fazendo "esc" voltará ao menu "Data", para passar ao menu seguinte carregar na tecla "+" e aparece menu Mês.



- Mês

Para acertar o **Mês** carregar em "set" e começa a piscar, carregar na tecla "+" ou "-" para seleccionar o Mês pretendido, carregar em "ok" para confirmar valor. Carregar na tecla "+" para passar para o menu "dia do mês".

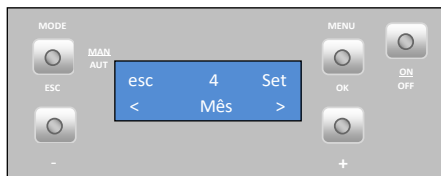

- Dia do mês

Para acertar **dia do Mês** carregar em "set" e começa a piscar, carregar na tecla "+" ou "-" para seleccionar o dia pretendido, carregar em "ok" para confirmar valor. Carregar na tecla "+" para passar para o menu "dia".

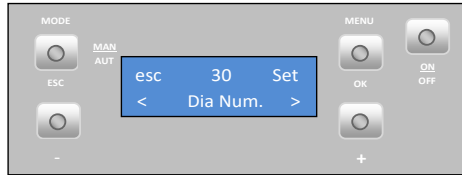

- Dia

Para acertar o **dia da semana** carregar em "set" e começa a piscar, carregar na tecla "+" ou "-" para seleccionar o dia pretendido, carregar em "ok" para confirmar valor. Carregar na tecla "+" para passar para o menu "hora".

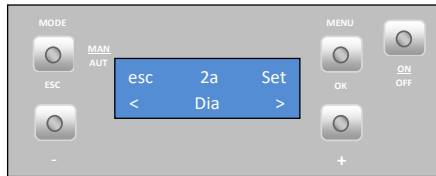

- Hora

Para acertar a **hora** carregar em "set" e começa a piscar, carregar na tecla "+" ou "-" para seleccionar a hora pretendida, carregar em "ok" para confirmar valor. Carregar na tecla "+" para passar para o menu "Minutos".

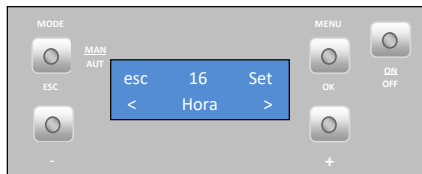

- Minutos

Para acertar os **minutos** carregar em "set" e começa a piscar, carregar na tecla "+" ou "-" para seleccionar os minutos pretendidos, carregar em "ok" para confirmar valor. Carregar na tecla "Esc" para passar para sair.

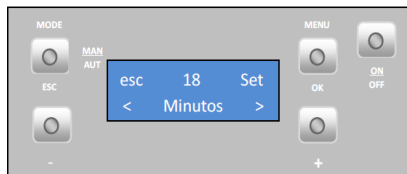

8.3.3. Crono

A salamandra dispõe de um programador horário que serve para a salamandra ligar e desligar a determinada hora.

- Habilitações

Para **habilitar o crono** carregar em "set" e aparece menu "habilitação". Só poderá ser activado depois de definir os programas, como demonstrado no seguinte ponto.

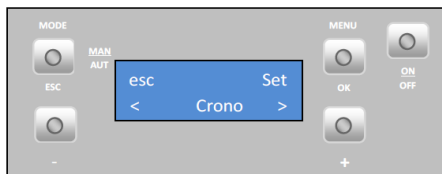

Para **ativar o modo Crono**, carregar em "set" e começa a piscar, carregar na tecla "+" ou "-" para seleccionar "on" ou "Off" , carregar em "ok" para confirmar a escolha. Carregar na tecla "+" para passar para o menu "Carga Perfil".

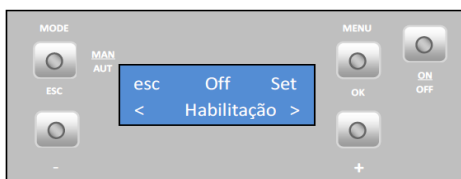

Existem 10 programações semanais predefinidos no Crono (ver anexos ponto 17) com a selecção deste, executa o programa de segunda-feira até sexta-feira e de sábado a domingo carregar em "set" e começa a piscar, carregar na tecla "+" ou "-" para seleccionar o programa desejado , carregar em "ok" para confirmar a escolha. Carregar na tecla "+" para passar para o menu "Reiniciado".



Neste menu é possível apagar todos os programas definidos. Para tal, carregar em "set" e aparece a mensagem "Confirma?". Carregar novamente em "set" para confirmar a ordem para apagar os programas, ou fazer "esc" para sair.

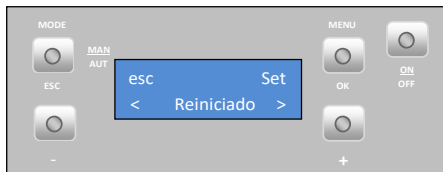

O **programador** da máquina permite efectuar 6 programas diferentes que se podem associar a cada um dos dias da semana.

Para parametrizar os **programas "P1" a "P6"**, seleccionar o programa desejado, com as teclas "-" e "+", e carregar em "set" para escolher o programa. Aparece o menu "P1 Habilitação".

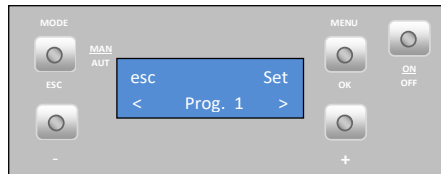

Voltar a carregar em "set" e ao piscar, carregar nas teclas "+" ou "-" para seleccionar "on" ou "Off". Carregar em "ok" para confirmar a escolha. Carregar na tecla "+" para passar para o menu "P1 H. Inicio".

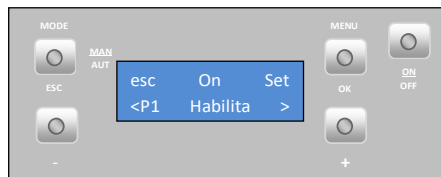

Para seleccionar a **hora inicio** no programa P1, carregar em "set" e começa a piscar, carregar na tecla "+" ou "-" para seleccionar hora pretendida, carregar em "ok" para confirmar valor. Carregar na tecla "+" para passar para o menu "P1 H. Stop".

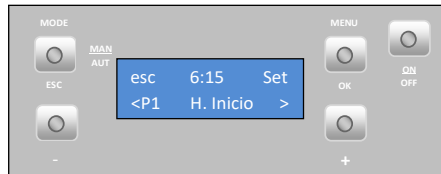

Para seleccionar a **hora de paragem** no programa P1, carregar em "set" e começa a piscar, carregar na tecla "+" ou "-" para seleccionar hora pretendida, carregar em "ok" para confirmar valor. Carregar na tecla "+" para passar para o menu "P1 Temp. Ar".

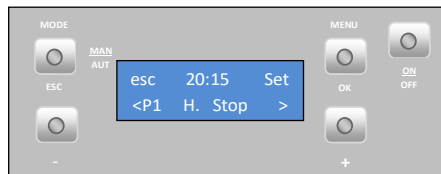

Para seleccionar a **temperatura de set point** no programa P1, carregar em "set" e começa a piscar, carregar na tecla "+" ou "-" para seleccionar a temperatura

pretendida, carregar em "ok" para confirmar valor. Carregar na tecla "+" para passar para o menu "P1 Temp. Ar".

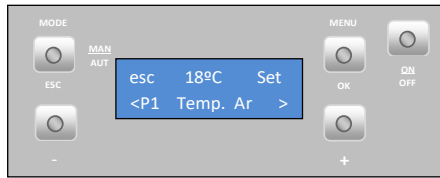

Para seleccionar a **potência de trabalho** (1 a 5), no programa P1, carregar em "set" e começa a piscar, carregar na tecla "+" ou "-" para seleccionar a potência pretendida (1 a 5), carregar em "ok" para confirmar valor. Carregar na tecla "+" para passar para o menu "P1 Dia".



Para seleccionar os **dias da semana** em que queremos o programa P1 a trabalhar, carregar em "set" e com as teclas "-" e "+" escolher o dia da semana. Carregar em "set" e começa a piscar. Com as teclas "-" e "+" escolher a opção "On" ou "Off". Carregar em "ok" para confirmar a escolha. Carregar na tecla "esc" para passar ao menu "P1 Dia". Carregar duas vezes em "esc" e de seguida em "+" para aceder ao menu "Configurações".



Efectuar o mesmo procedimento para os programas P2 a P6.

Nota:

- **Depois de parametrizar os programas não esquecer de fazer a habilitação dos mesmos (menu "habilitações").**
- **Só podemos ter ativo no Crono o perfil semanal ou o Diário (não funcionam em simultâneo).**

8.3.4. Sleep (este menu só aparece com a salamandra em funcionamento)

O menu "Sleep" permite programar a hora para a salamandra se desligar.

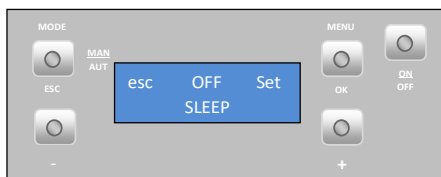

Carregar em "set" começa a piscar a hora. Utilizando as teclas "-" e "+" é possível escolher a hora pretendida. Depois de escolher a hora, carregar em "ok" para confirmar. Carregar em "esc" para voltar ao menu e em "+" para avançar para o menu configurações.

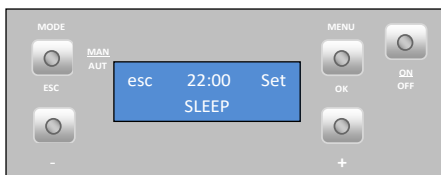

8.3.5. Info

Neste menu o utilizador pode visualizar algumas informações acerca da salamandra. Carregando em "set" aparece o Menu "Código de Ficha".

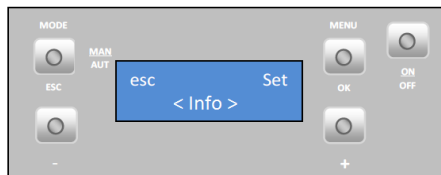

Código do software / firmware da placa mãe ("mother board"). Carregando na tecla "+" passa o menu seguinte "código de segurança".



Código do software / firmware de segurança. Carregando na tecla "+" passa o menu seguinte "código Display".

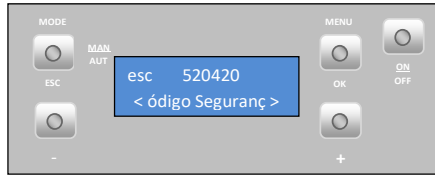

Código do software / firmware do display. Carregando na tecla “+” passa o menu seguinte “código de parâmetros”.

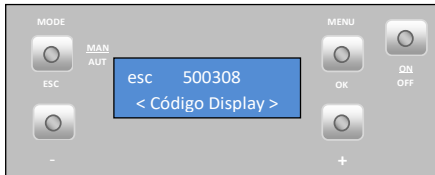

Código de parâmetros. Carregando na tecla “+” passa o menu seguinte “horas de trabalho”.

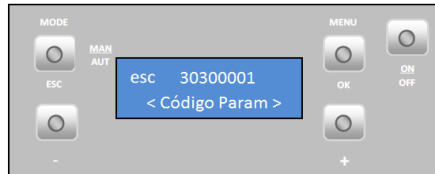

Este menu indica quantas horas de trabalho tem a salamandra.

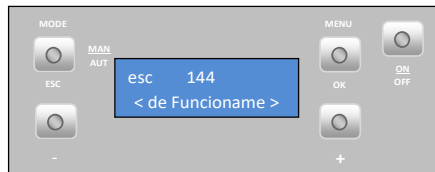

Este menu indica quantas horas de trabalho tem a salamandra depois ultimo serviço de assistência.

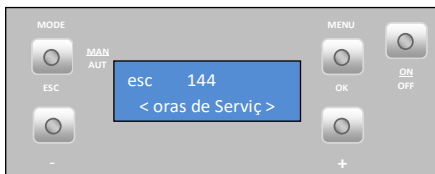

Número de horas a que deve ocorrer o serviço.

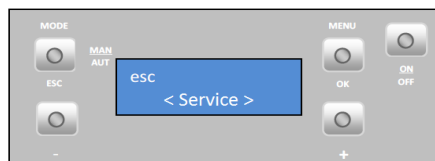

Este menu indica a fase/estado em que se encontra a salamandra

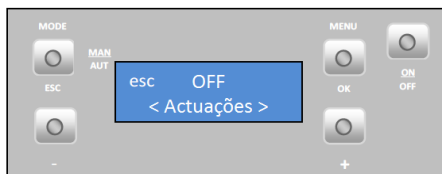

Velocidade (rotações por minuto) de funcionamento do extrator de fumos.

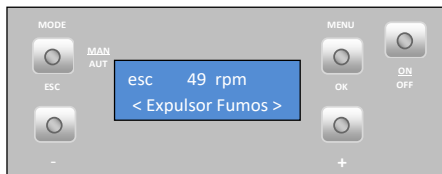

Consumo teórico de pellets

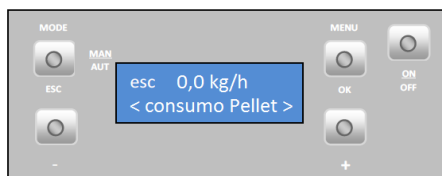

Temperatura de fumos.

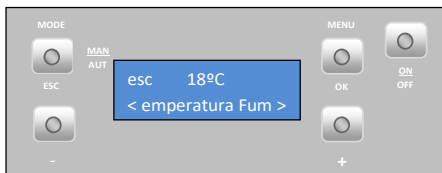

Tempo (em "on") de rotação do sem fim.

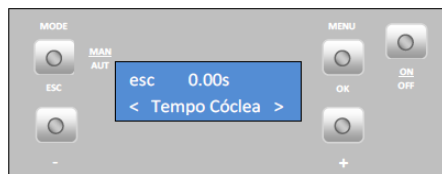

8.3.6. Menu configurações (Ex: Língua)

Para alterar as **configurações** da salamandra carregar em set, aparece "menu Língua" para seleccionar a língua.

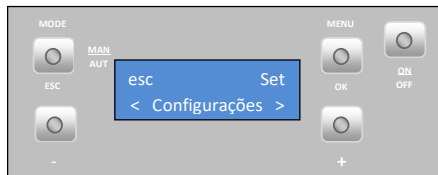

- Língua

Para seleccionar a **língua**, carregar em "set" e com as teclas "+" ou "-" seleccionar a língua pretendida (**Pt** – Português; **Nl** – Holandês; **Gr** – Grego; **Tr** – Turco; **It** – Italiano; **En** – Inglês; **Fr** – Francês; **Es** – Espanhol; **De** – Alemão). Carregar em "ok" para confirmar. Carregar na tecla "+" para passar para o menu "eco"

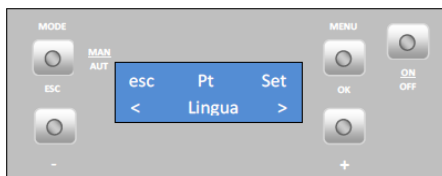

- Modo eco

Quando ativamos o Modo "ECO" juntamente com a função Thermostat, a caldeira funciona a potência máxima até o termostato abrir o contacto (NO) e passando a funcionar a potência mínima durante um intervalo de tempo previamente estabelecido (Shutdown delay time: valor de fábrica: 20 minutos). Depois deste intervalo de tempo, a caldeira apaga-se. Do início da fase de Shutdown da caldeira temos a contagem de outro intervalo de tempo previamente estabelecido (Starup delay time: valor de fábrica: 20 minutos), assim quando o termostato fecha o contacto (NC), a mesma passa a fase de ativação.

Starup delay time (tempo de espera On): é o tempo de espera depois do contacto do termostato se fechar (NC), para ativar a caldeira.

Shutdown delay time (tempo de espera Off): é o tempo de espera depois do contacto do termostato se abrir (NO), para desligar a caldeira.

Nota: para este sistema de funcionamento a primeira vez é necessário pulsar o botão On/Off no display. Para habilitar o modo eco, carregar em "set" e começa a piscar. Para habilitar o modo eco, carregar em "set" e começa a piscar. Com as teclas "-" e "+" seleccionar a opção "On" ou "Off". Carregar em "set" para confirmar a escolha. Carregar em "esc" para voltar ao menu anterior e de seguida em "+" para avançar para o menu iluminação

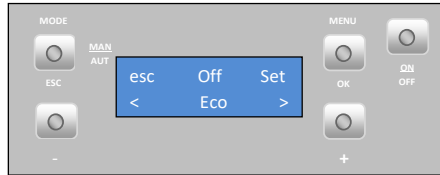

- Iluminação

Para seleccionar **ecrã iluminado**, carregar em "set" e começa a piscar. Carregar na tecla "+" ou "-" para seleccionar o tempo que pretende que a iluminação do ecrã esteja ligada; ou escolha a opção "on" para manter a luz sempre ligada. Carregar em "ok" para confirmar valor. Carregar na tecla "+" para passar para o menu "controlo remoto".

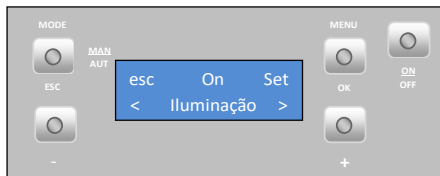

- Controlo remoto

Esta função ativa ou desativa o controlo remoto, quando queremos trabalhar com termostato ambiente remotamente. Carregar em "set" e com as teclas "+" e "-" para seleccionar o modo "on" ou "off", carregar em "Ok" para confirmar. Carregar na tecla "+" para passar para o menu "unidade de temperatura".

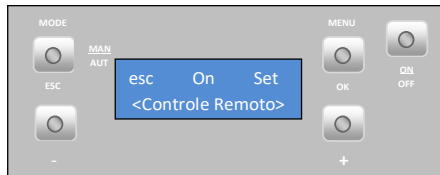

Nota: Existem comandos de TV que têm a mesma frequência do comando da salamandra, estes influenciam no seu funcionamento pelo que se recomenda a sua desativação caso isto aconteça.

- Unidade de temperatura (°C / °F)

Para seleccionar **°C / °F**, carregar em "set" e começa a piscar, carregar na tecla "+" ou "-" para seleccionar "°C", "°F" ou "Auto", carregar em "ok" para confirmar a escolha. Carregar na tecla "+" para passar para o menu "Receita combustão".

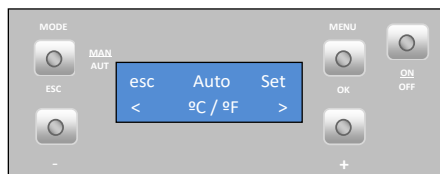

- Receita de combustão

Carregue em "set" e aparece o menu "Combustão receita".

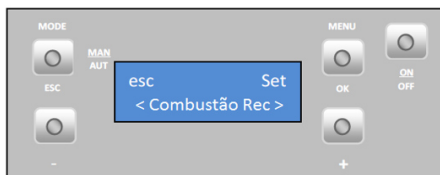

- Pellet

Esta função permite aumentar ou diminuir 25 % a **quantidade pellets no processo de arranque e potência**. Carregar em "set" e começa a piscar, carregar na tecla "+" ou "-" para aumentar ou diminuir (de -10 a +10), consoante o pretendido. Cada unidade tem de ser multiplicada por 2.5 para se obter a percentagem correta. Carregar em "ok" para confirmar valor. Carregar na tecla "+" para passar para o menu "Ar".



- Ar

Esta função permite aumentar ou diminuir 25 % as **rotações do extrator de fumos no processo de arranque e potência**. Carregar em "set" e começa a piscar. Carregar na tecla "+" ou "-" para aumentar ou diminuir (de -10 a +10), consoante o pretendido. Cada unidade tem de ser multiplicada por 2.5 para se obter a percentagem correta. Carregar em "ok" para confirmar valor. Carregar em "esc" para voltar ao menu "Receita de pellets" e de seguida na tecla "+" para passar para o menu "carga pellet".

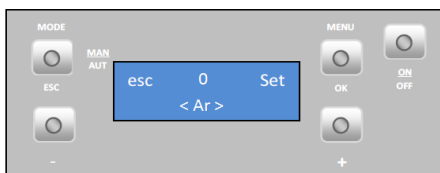

- Carga pellet

Esta função permite ativar o **motor do sem fim** de forma a encher o canal quando este fica vazio para não falhar o acendimento. Carregar em "set" e aparece a opção "ok". Carregar em "ok" para ativar o motor (aparece a mensagem "habilitada") e em "esc" para o parar. Carregar na tecla "+" para passar para o menu "limpeza".

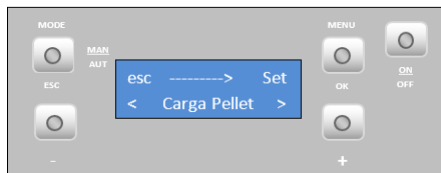

- Limpeza

Esta função permite efectuar a **limpeza** do cesto de queima de forma manual. Carregar em "set" e aparece a opção "ok". Carregar em "ok" para iniciar a limpeza e surge a mensagem "habilitada". Quando pretender parar, carregar em "ok". Carregar na tecla "+" para passar para o menu "menu Técnico".

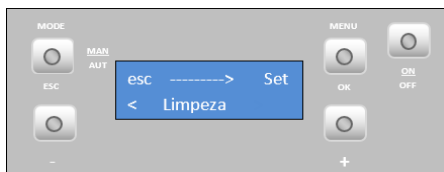

8.3.7. Menu técnico (Este menu não está disponível para o consumidor final)

Esta função permite ajustar as diferentes variáveis da salamandra, carregar em "set" e aparece menu "password" para entrar no menu técnico.

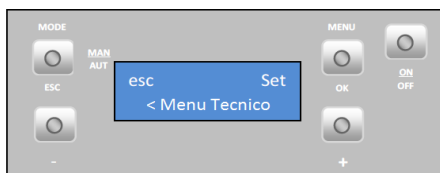

Carregar em Ok e começa a piscar "A", com as teclas "+" e "-" seleccione a letra pretendida, carregue em ok para confirmar e "00" começará a piscar, com as tecla "+" e "-" seleccione o nº pretendido, confirme em ok e entra no menu "configurações Gerais".

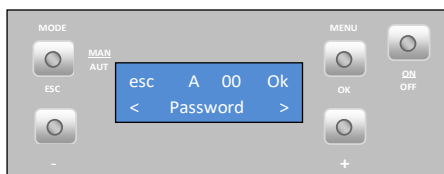

Nota: a password é facultada apenas ao pessoal técnico autorizado.

9. Arranque

Depois de carregar os pellets no depósito (ver ponto 10.3), para dar início ao arranque da salamandra a pellets é necessário premir a botão ON/OFF durante 3s. O Display deverá indicar "**Ativação**", mantendo-se assim até a fase de acendimento estar concluída.

Os pellets serão conduzidos através do canal de alimentação até ao cesto de queima (câmara de combustão), onde será iniciada a sua ignição com o auxílio da resistência de aquecimento. Este processo poderá demorar entre 5 a 10 minutos, consoante o parafuso sem-fim de transporte de *pellets* esteja previamente carregado ou vazio com combustível. Após terminada a fase de ignição, no *display* deverá aparecer a palavra "On". A regulação da potência de aquecimento pode ser efectuada em qualquer instante, bastando para isso premir a botão de selecção de potência durante aproximadamente 1seg. O utilizador tem a possibilidade de escolher entre cinco níveis de potência pré-determinados. A indicação da potência seleccionada fica visível no display. O estado inicial de potência no início de cada arranque será o valor definido antes da última paragem.



Nota importante: Antes de proceder ao arranque da máquina verificar se a placa deflectora está corretamente colocada.

9.1. Paragem

A ordem de paragem do aparelho é realizada premindo a botão ON/OFF durante 3s. Até à conclusão desta fase o display indicará "**Desativação**". O extrator ficará ativo até ser atingida a temperatura de fumos de 64 °C, para garantir que o material é todo queimado.

9.2. Desligar o aparelho

Só deverá desligar o aparelho após ter cumprido o procedimento de paragem, Certifique-se que o display indica "**Off**". Caso seja necessário, desligue o cabo de alimentação da tomada eléctrica.

10. Instrução para instalação do display

Antes de proceder à instalação do display deve verificar imediatamente se a embalagem onde se encontra o display está em perfeitas condições, eventuais estragos devem ser relatados e assinalados antes de proceder a sua instalação.

O Instalador para proceder à montagem do display deve ter disponível:



Chave de bocas
Nº 10

Figura 13 – Material necessário para a instalação das envolventes junto a salamandra

MUITO IMPORTANTE: Antes de proceder á instalação do display é obrigatório que a máquina esteja desligada (Retirar a tomada de corrente).

a) Após desembalar o equipamento deve remover a tampa superior do mesmo, para isso basta realizar uma força ligeira no sentido ascendente, a tampa é de fixação por molas pelo que não é necessário remover nenhum parafuso.



Figura 14 – Remoção tampo superior

b) Retirar a embalagem que se encontra dentro do depósito de pellets que contém o display.

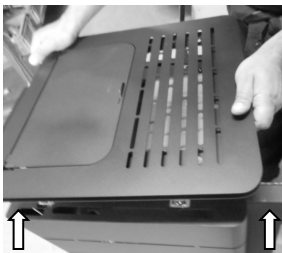

Figura 15 – Display dentro da cuba

c) Colocar o display na parte posterior da máquina como demonstra na figura 16. Para realizar esta tarefa é necessário desapertar ligeiramente os parafusos que se encontram na parte posterior. Ao apertar o display pode ser necessário realizar um ajustamento em termos de altura. Voltar a colocar o tampo no equipamento.



Figura 16 – Fixação do display

Atenção: Ao colocar o display deve manuseá-lo com cuidado pois existente um cabo da centralina da salamandra conectado a este. A desconexão desse cabo não permite o correto funcionamento do equipamento.

11. Reabastecer o depósito de pellets

Abriu a tampa do depósito de pellets na zona superior do equipamento movendo o linguete que se encontra na parte superior, despeje o saco de pellets para o interior do depósito, volte a fechar o depósito (ver figura 17).



Figura 17 – Abastecimento do depósito de pellets

12. Manutenção

12.1. Manutenção diária

A salamandra a pellets requer uma manutenção cuidada (ver etiqueta com as tarefas de manutenção no ponto 16 ou na tampa de pellets figura 19). O principal cuidado a ter, consiste na limpeza regular das cinzas na zona de queima dos pellets. Esta pode ser feita de uma forma prática através do

auxílio de um simples aspirador de cinzas. A operação de limpeza deve ser executada após cada queima de aproximadamente 30kg de pellets.

Nota: Antes de proceder a qualquer operação de limpeza é imperativo que a salamandra se encontre desligada e suficientemente fria para evitar acidentes.



Figura 18 – Etiqueta com as tarefas de manutenção

12.1.1. Limpeza do vidro

O vidro só pode ser limpo quando estiver completamente frio; deve ser limpo com um produto adequado, respeitando as instruções de utilização e evitando que o produto atinja o cordão de vedação e as partes metálicas pintadas – para não provocar oxidações indesejadas. O cordão de vedação é colado, não devendo por isso ser molhado com água ou produtos de limpeza.



a) Limpeza incorreta b) Aplicação líquido no pano c) Limpeza com um pano

Figura 19 – limpeza do vidro

12.2. Manutenção diária /semanal

Para proceder a limpeza diária deve abrir a porta remover o queimador e limpar as cinzas que se encontram no fundo interior da camara de combustão. Também deve limpar as cinzas que se encontram dentro do queimador de forma a garantir que os furos destes fiquem totalmente desobstruídos (ver figura 21-c). Voltar a colocar o queimador no local adequado e fechar a porta.



a) Remoção queimador b) Limpeza interior c) Limpeza queimador

Figura 20 – Limpeza do interior da camara de combustão e o queimador

⚠ AVISO! a periodicidade das tarefas de manutenção está dependente da qualidade do pellets.

Nota: ver etiqueta com advertências e tarefas de manutenção no capítulo 15.

12.2.1. Limpeza adicional

Por cada 600-800 Kg de pellets consumidos, deverá ser efetuada uma limpeza adicional.

12.2.2. Limpeza da passagem de fumos K50

Para efetuar esta limpeza, é necessário retirar o tampo (puxar o tampo para cima, encaixe por mola), as capas laterais e a grelha inferior frontal que se encontra por dentro da porta. Para remover estas peças é necessário remover alguns parafusos. Removidas as capas retirar as tampas laterais e frontais da camara de combustão, de seguida e com o auxílio de um aspirador, limpar as cinzas que se encontram acumuladas no interior da camara de combustão, caso seja necessário utilizar um escovilhão de reduzida dimensão para remover a cinza mais entranhada. Voltar a colocar as peças pela ordem inversa.

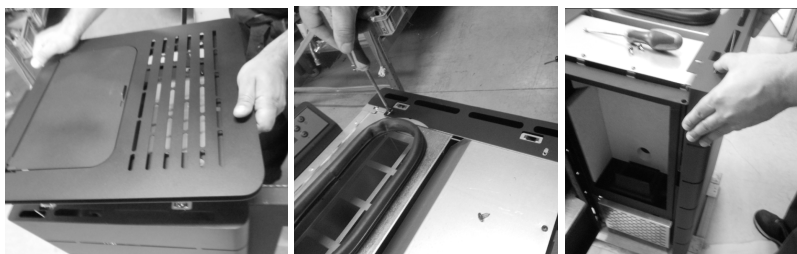

a) Remoção do tampo b) Remoção parafuso capas c) Remoção Laterais

Figura 21 – Remoção do tampo e capas laterais

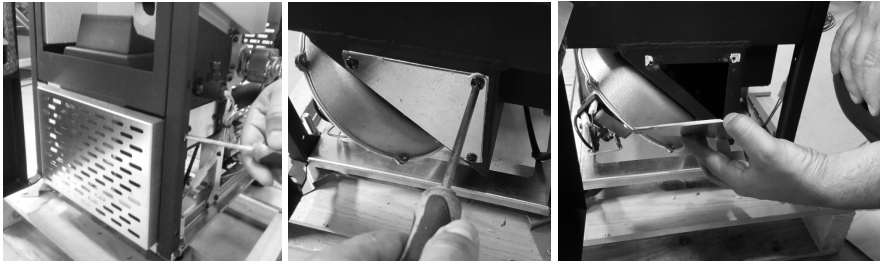

a) Remoção grelha inferior b) Remoção tampa frontal c) Abertura frontal caminho de fumos

Figura 22 – Remoção da grelha inferior e da tampa de limpeza frontal



a) Remoção tampa lateral b) Aspiração frontal c) Aspiração lateral

Figura 23 – Remoção do tampa lateral e aspiração da passagem de fumos

12.2.3. Limpeza do circuito de fumos K50

Para realizar esta limpeza é necessário remover a vermiculite frontal (material refratário) do interior da camara de combustão, retirá-la dos encaixes que se encontram no defletor de fumos, caso seja necessário deverá remover as vermiculites laterais. De seguida remover o defletor de fumos, retirar os encaixes desta nos furos que se encontram na camara de combustão. Com o auxílio de um escovilhão de aço de reduzidas dimensões (recomenda-se um escovilhão de aço com 20-25mm de diâmetro) remover as cinzas na passagem de fumos de difícil acesso e as cinzas mais entranhadas que encontram nas paredes da camara de combustão. Utilizar o aspirador para remover sujidade que se encontra no interior da camara de combustão. Voltar as encaixar as peças na ordem inversa.



Figura 24 – Remoção da proteção do circuito de fumo



Figura 25 – Limpeza camara de combustão

No caso de se verificar que a extração de fumos não está a ser efetuada nas melhores condições, recomendamos a limpeza do extrator, aspirando o seu interior. Contudo recomenda-se efetuar esta operação no mínimo uma vez por ano.

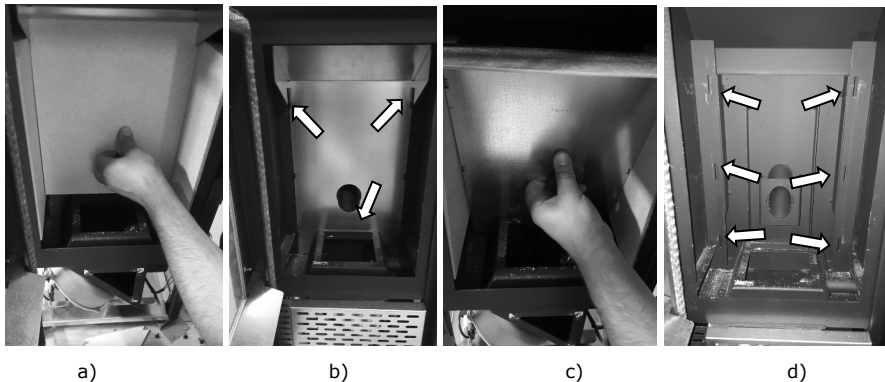
Para o realizar o utilizador deve garantir que a máquina está desligada da corrente elétrica. Será necessário desconectar o tubo de saída de fumos do equipamento da chaminé.

a) Remover o pilar que se encontra junto ao extrator de fumos. Em simultâneo deve desligar a sonda de temperatura, o tubo silicone e os cabos de ligação que se encontram acoplados ao extrator.

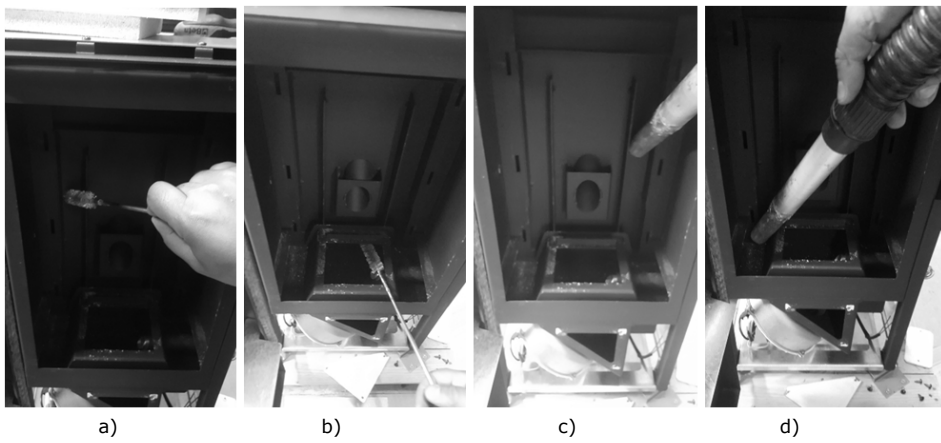
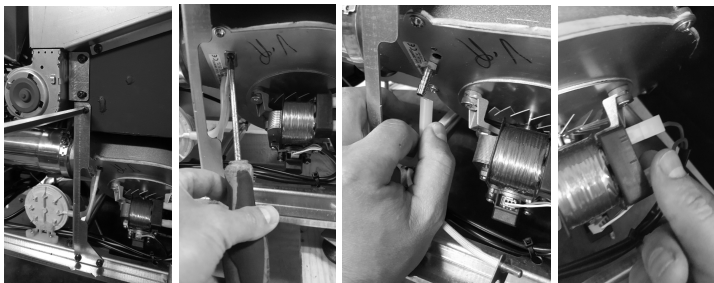

a) Pilar b) Sonda c) Tubo d) Conectores

Figura 26 – Remoção do pilar e elementos acoplados ao extrator

b) Retirar os parafusos que suportam a turbina do extrator, remover a turbina da carcaça do extrator

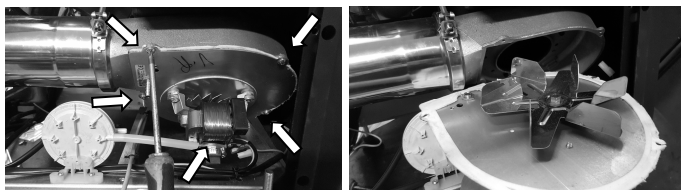

a) Remoção parafusos b) Remoção turbina

Figura 27 – Remoção da turbina do extrator

c) Com o auxílio do aspirador remover a cinza que se encontra acumulada na carcaça do extrator, na turbina e no tubo de saída de gases dos fumos do extrator. Depois de limpas as diversas partes do extrator voltar a colocar estas pela ordem inversa.

Importante: Se a junta de papel cerâmico estiver muito danificada, pedir ao instalador ou ao serviço técnico uma junta de substituição

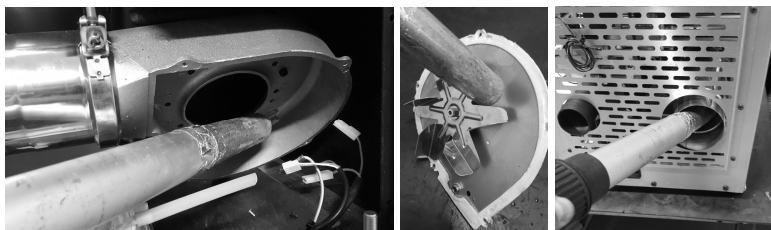

a) Limpeza carcaça b) Limpeza turbina c) Limpeza tubo de saída

Figura 28 – limpeza dos componentes do extrator de fumos

⚠ AVISO! a periodicidade das tarefas de manutenção está dependente da qualidade do pellets.

Nota: ver etiqueta com advertências e tarefas de manutenção no capítulo 15.

13. Lista Alarmes / avarias / recomendações

Alarme	Código		Causa e Resolução
Falha na ignição	A01	Tempo máximo 2400 s	<ul style="list-style-type: none"> - Canal do sem-fim vazio – voltar a fazer o arranque - Resistência queimada – substituir resistência - Cesto de queima mal colocado - Sem-fim bloqueado – desbloquear - Temperatura de fumos ã ultrapassou o valor definido na cativação
Chama apagada ou falta de pellets	A02	Temperatura inferior a: - 40 °C (versão ar) - 43 °C (Douro 24 kW); - 50 °C (Douro 17 kW)	<ul style="list-style-type: none"> - Depósito de pellets vazio
Temperatura em excesso na cuba de pellets	A03	110 °C	<ul style="list-style-type: none"> - Ventilador ambiente não funciona – chamar assistência - Termostato avariado – chamar assistência - Máquina com ventilação deficiente
Excesso de temperatura de fumos	A04	Mais de 230 °C (versão ar); Mais de 260 °C (versão água)	<ul style="list-style-type: none"> - Ventilador ambiente não funciona ou está num nível de potência baixo – aumentar o nível para o máximo (se o problema persistir chamar a assistência) - Tiragem insuficiente - Excesso dosagem de pellets - Sonda de fumos avariada
Alarme pressostato	A05	Porta aberta, falta de depressão ou avaria do extrator durante 60 s	<ul style="list-style-type: none"> - Fechar a porta e retirar o erro de pressostato avariado - Obstrução do tubo de exaustão ou extrator avariado
Porta aberta	A07	Porta aberta durante 60 segundos	<ul style="list-style-type: none"> - Fechar a porta – retirar o erro - Sensor de massa de ar avariado
Erro no extrator de fumos	A08	Erro na ligação	<ul style="list-style-type: none"> - Verificar ligação - Verificar se o ventilador não está bloqueado
Erro no sensor de fumos	A09	Erro na ligação	<ul style="list-style-type: none"> - Verificar ligação
Erro na resistência de pellets	A10	Erro na ligação	<ul style="list-style-type: none"> - Verificar ligação - Resistência avariada
Erro motor do sem-fim	A11	Erro na ligação	<ul style="list-style-type: none"> - Verificar ligação - Motor sem-fim avariado
Alarme nível de pellets	A15		<ul style="list-style-type: none"> - Verificar ligação

Tabela 2 - lista de alarmes



Nota importante: todos os alarmes originam o shutdown da máquina. Será necessário fazer “reset” ao alarme e reiniciar. Para fazer o “reset” da máquina deverá premir o botão “On/Off” durante 10 segundos até ouvir o sinal sonoro.

- Anomalias

Anomalias

“Service” (Corresponde a manutenção)

Falha no sensor de ar

Porta aberta

Falha no sensor de temperatura de ar

Tabela 3 - lista de anomalias

 Nota importante: A anomalia de **manutenção** (mensagem de “**service**” no display) significa que a salamandra tem mais de 2100 horas de serviço. O cliente deve fazer a manutenção ao equipamento e só depois reiniciar o contador de horas (acesso através do Menu Técnico) para eliminar a mensagem de anomalia. Esta anomalia não influencia o normal funcionamento do equipamento, é apenas um aviso.

 Nota importante: só se consegue fazer o reset de qualquer erro se o mesmo estiver a piscar no display, caso o erro esteja fixo no display temos de premir uma vez no botão “Mode”.

AVISO!

Para desligar o aparelho, em caso de emergência, deve fazer o normal *shutdown* do equipamento.

AVISO!

O EQUIPAMENTO ESTARÁ QUENTE DURANTE O FUNCIONAMENTO, PELO QUE É NECESSÁRIO TER CUIDADO, PRINCIPALMENTE NO VIDRO DA PORTA E NO PUXADOR DE ABERTURA DE PORTA.

14. Instalação e funcionamento de um comando externo “cronotermostato” (opcional)

As salamandras a pellets são produzidas de série com o comando (*display*). Em alternativa, a salamandra pode ser utilizada com aplicação de um comando externo genérico (cronotermostato), ou de outro tipo de comando desde que seja contacto sem tensão.

Para ligar o equipamento a pellets remotamente através de um cronotermostato ou termostato deve-se utilizar a interface (figura31-b), trata-se de uma placa colocada na parte posterior na salamandra (figura 30).



Figura 29- Local onde é instalado a placa interface

Esta placa dispõe de duas entradas “remote” e “thermostat”, ao ligar o cronotermostato na entrada “remote” o utilizador dá ordem de arranque (contato fechado NC) e paragem (contato aberto NO).

No caso de ligar na entrada “thermostat”, esta, só irá variar a potência da máquina entre potência mínima (contato aberto NO) e potência máxima (contato fechado NC).

Nota: o comando externo, por regra, vem acompanhado de manual.

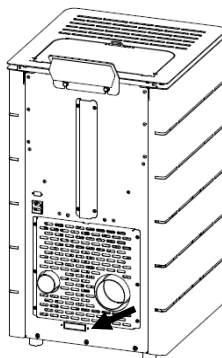

a)



b)

Figura 30 – Comando externo (cronotermostato) e interface de ligação – ambos não incluídos.

No caso do comando remoto sem fios é necessário ligar os dois fios, como indica a figura seguinte:



Figura 31 – Ligação do comando remoto sem fios

No caso do comando remoto **com fios** é necessário ligar os fios negro e cinza no recetor como se exemplifica na seguinte figura.

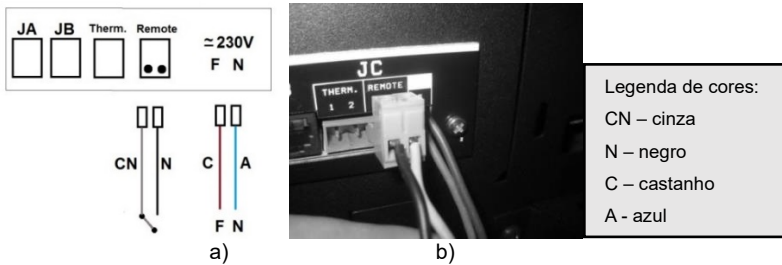

Figura 32 – Ligações do comando externo com fios

14.1. Instrução de montagem do comando externo

a) Desligar a máquina no interruptor geral, retirar a lateral direita do equipamento. Retirar os terminais dos bornes fase (F) e neutro (N) da máquina.

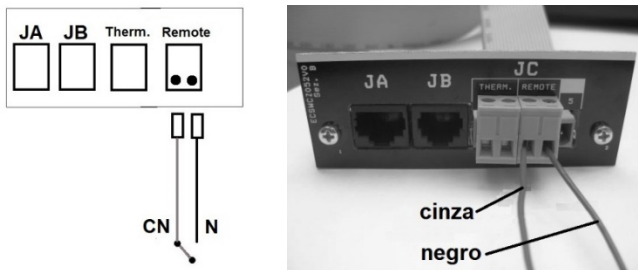
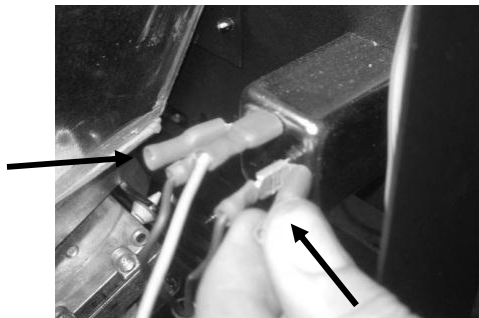

a)

b) Cravar os terminais do cabo que alimenta com 220V o emissor.

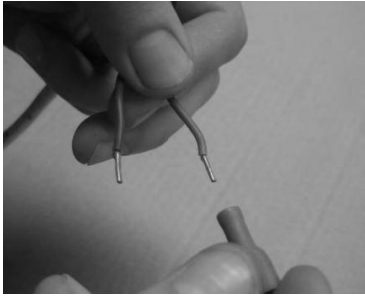

b)



c)

c) Ligar os fios no conector do contacto ON/OFF (Figura 34-e); passar os fios pelo rasgo que se encontra na lateral do equipamento, para o interior da salamandra (34-f);

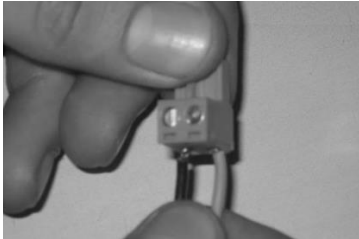

e)



f)

d) Montar a interface no respetivo local da salamandra e ligar a ficha do comando externo (contacto On/Off) na posição "remote" (figura 34- i).

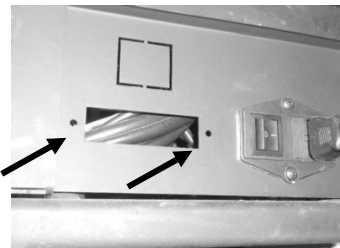

g)

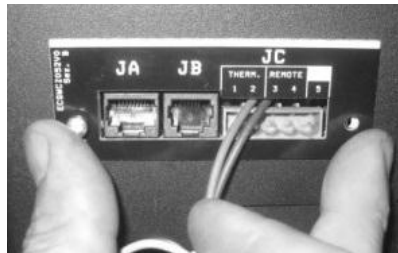

h)

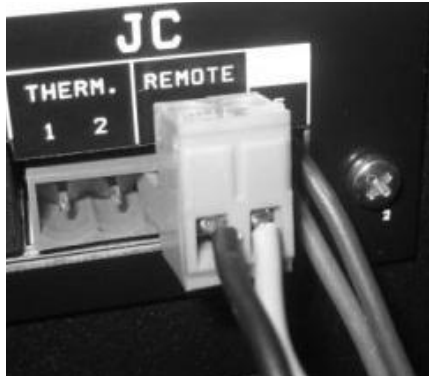

i)

e) Ligar o cabo da interface à placa eletrônica, na ficha de comunicação (Servizi 5J).

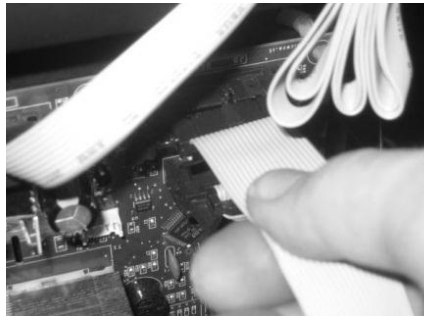

j)

Figura 33 - Instalação do cronotermostato

15. Plano e registo de manutenção

Para garantir o bom o funcionamento da sua salamandra é imprescindível realizar as operações de manutenção que vêm detalhadas no capítulo 11 do manual de instruções ou na etiqueta com o guia de manutenção e limpeza (capítulo 15). Existem tarefas que devem ser feitas por um técnico autorizado. Contacte o instalador. Para não perder a garantia do seu aparelho deve realizar todas as manutenções com a periodicidade indicadas no manual, o técnico que o faça, deverá preencher e assinar o registo de manutenção.

Dados do cliente:

Nome:	
Direcção:	
Telefone:	
Modelo:	
Nº de série:	

Empresa/SAT: _____ Técnico: _____ Data: _____ Horas de serviço da caldeira: _____ Qtd. Pellets consumida: _____			Empresa/SAT: _____ Técnico: _____ Data: _____ Horas de serviço da caldeira: _____ Qtd. Pellets consumida: _____		
Tarefas	Visto	Obs.	Tarefas	Visto	Obs.
Limpar queimador			Limpar queimador		
Limpar circuito de fumo e permutador			Limpar circuito de fumo e permutador		
Limpar compartimento do alçapão			Limpar compartimento do alçapão		
Aspirar serrim no interior da cuba de pellets			Aspirar serrim no interior da cuba de pellets		
Verificar pressão do vaso de expansão			Verificar pressão do vaso de expansão		
Verificar válvula de segurança 3 bar			Verificar válvula de segurança 3 bar		
Verificar líquido do circuito hidráulico			Verificar líquido do circuito hidráulico		
Limpar extractor de fumos			Limpar extractor de fumos		
Verificar e limpar o T de inspeção			Verificar e limpar o T de inspeção		
Limpar chaminé			Limpar chaminé		
Verificar aperto parafusos motores			Verificar aperto parafusos motores		
Verificar casquilho do motor da cuba de pellets			Verificar casquilho do motor da cuba de pellets		
_____			_____		
Assinatura/Carimbo			Assinatura/Carimbo		

Empresa/SAT: _____ Técnico: _____ Data: _____ Horas de serviço da caldeira: _____ Qtd. Pellets consumida: _____			Empresa/SAT: _____ Técnico: _____ Data: _____ Horas de serviço da caldeira: _____ Qtd. Pellets consumida: _____		
Tarefas	Visto	Obs.	Tarefas	Visto	Obs.
Limpar queimador			Limpar queimador		
Limpar circuito de fumo e permutador			Limpar circuito de fumo e permutador		
Limpar compartimento do alçapão			Limpar compartimento do alçapão		
Aspirar serrim no interior da cuba de pellets			Aspirar serrim no interior da cuba de pellets		
Verificar pressão do vaso de expansão			Verificar pressão do vaso de expansão		
Verificar válvula de segurança 3 bar			Verificar válvula de segurança 3 bar		
Verificar líquido do circuito hidráulico			Verificar líquido do circuito hidráulico		
Limpar extractor de fumos			Limpar extractor de fumos		
Verificar e limpar o T de inspeção			Verificar e limpar o T de inspeção		
Limpar chaminé			Limpar chaminé		
Verificar aperto parafusos motores			Verificar aperto parafusos motores		
Verificar casquilho do motor da cuba de pellets			Verificar casquilho do motor da cuba de pellets		
Assinatura/Carimbo			Assinatura/Carimbo		

Empresa/SAT: _____ Técnico: _____ Data: _____ Horas de serviço da caldeira: _____ Qtd. Pellets consumida: _____			Empresa/SAT: _____ Técnico: _____ Data: _____ Horas de serviço da caldeira: _____ Qtd. Pellets consumida: _____		
Tarefas	Visto	Obs.	Tarefas	Visto	Obs.
Limpar queimador			Limpar queimador		
Limpar circuito de fumo e permutador			Limpar circuito de fumo e permutador		
Limpar compartimento do alçapão			Limpar compartimento do alçapão		
Aspirar serrim no interior da cuba de pellets			Aspirar serrim no interior da cuba de pellets		
Verificar pressão do vaso de expansão			Verificar pressão do vaso de expansão		
Verificar válvula de segurança 3 bar			Verificar válvula de segurança 3 bar		
Verificar líquido do circuito hidráulico			Verificar líquido do circuito hidráulico		
Limpar extractor de fumos			Limpar extractor de fumos		
Verificar e limpar o T de inspeção			Verificar e limpar o T de inspeção		
Limpar chaminé			Limpar chaminé		
Verificar aperto parafusos motores			Verificar aperto parafusos motores		
Verificar casquilho do motor da cuba de pellets			Verificar casquilho do motor da cuba de pellets		
Assinatura/Carimbo			Assinatura/Carimbo		

Empresa/SAT: _____ Técnico: _____ Data: _____ Horas de serviço da caldeira: _____ Qtd. Pellets consumida: _____			Empresa/SAT: _____ Técnico: _____ Data: _____ Horas de serviço da caldeira: _____ Qtd. Pellets consumida: _____		
Tarefas	Visto	Obs.	Tarefas	Visto	Obs.
Limpar queimador			Limpar queimador		
Limpar circuito de fumo e permutador			Limpar circuito de fumo e permutador		
Limpar compartimento do alçapão			Limpar compartimento do alçapão		
Aspirar serrim no interior da cuba de pellets			Aspirar serrim no interior da cuba de pellets		
Verificar pressão do vaso de expansão			Verificar pressão do vaso de expansão		
Verificar válvula de segurança 3 bar			Verificar válvula de segurança 3 bar		
Verificar líquido do circuito hidráulico			Verificar líquido do circuito hidráulico		
Limpar extractor de fumos			Limpar extractor de fumos		
Verificar e limpar o T de inspeção			Verificar e limpar o T de inspeção		
Limpar chaminé			Limpar chaminé		
Verificar aperto parafusos motores			Verificar aperto parafusos motores		
Verificar casquilho do motor da cuba de pellets			Verificar casquilho do motor da cuba de pellets		
Assinatura/Carimbo			Assinatura/Carimbo		

Empresa/SAT: _____ Técnico: _____ Data: _____ Horas de serviço da caldeira: _____ Qtd. Pellets consumida: _____			Empresa/SAT: _____ Técnico: _____ Data: _____ Horas de serviço da caldeira: _____ Qtd. Pellets consumida: _____		
Tarefas	Visto	Obs.	Tarefas	Visto	Obs.
Limpar queimador			Limpar queimador		
Limpar circuito de fumo e permutador			Limpar circuito de fumo e permutador		
Limpar compartimento do alçapão			Limpar compartimento do alçapão		
Aspirar serrim no interior da cuba de pellets			Aspirar serrim no interior da cuba de pellets		
Verificar pressão do vaso de expansão			Verificar pressão do vaso de expansão		
Verificar válvula de segurança 3 bar			Verificar válvula de segurança 3 bar		
Verificar líquido do circuito hidráulico			Verificar líquido do circuito hidráulico		
Limpar extractor de fumos			Limpar extractor de fumos		
Verificar e limpar o T de inspeção			Verificar e limpar o T de inspeção		
Limpar chaminé			Limpar chaminé		
Verificar aperto parafusos motores			Verificar aperto parafusos motores		
Verificar casquilho do motor da cuba de pellets			Verificar casquilho do motor da cuba de pellets		
Assinatura/Carimbo			Assinatura/Carimbo		

Empresa/SAT: _____ Técnico: _____ Data: _____ Horas de serviço da caldeira: _____ Qtd. Pellets consumida: _____			Empresa/SAT: _____ Técnico: _____ Data: _____ Horas de serviço da caldeira: _____ Qtd. Pellets consumida: _____		
Tarefas	Visto	Obs.	Tarefas	Visto	Obs.
Limpar queimador			Limpar queimador		
Limpar circuito de fumo e permutador			Limpar circuito de fumo e permutador		
Limpar compartimento do alçapão			Limpar compartimento do alçapão		
Aspirar serrim no interior da cuba de pellets			Aspirar serrim no interior da cuba de pellets		
Verificar pressão do vaso de expansão			Verificar pressão do vaso de expansão		
Verificar válvula de segurança 3 bar			Verificar válvula de segurança 3 bar		
Verificar líquido do circuito hidráulico			Verificar líquido do circuito hidráulico		
Limpar extractor de fumos			Limpar extractor de fumos		
Verificar e limpar o T de inspeção			Verificar e limpar o T de inspeção		
Limpar chaminé			Limpar chaminé		
Verificar aperto parafusos motores			Verificar aperto parafusos motores		
Verificar casquilho do motor da cuba de pellets			Verificar casquilho do motor da cuba de pellets		
Assinatura/Carimbo			Assinatura/Carimbo		

Empresa/SAT: _____ Técnico: _____ Data: _____ Horas de serviço da caldeira: _____ Qtd. Pellets consumida: _____			Empresa/SAT: _____ Técnico: _____ Data: _____ Horas de serviço da caldeira: _____ Qtd. Pellets consumida: _____		
Tarefas	Visto	Obs.	Tarefas	Visto	Obs.
Limpar queimador			Limpar queimador		
Limpar circuito de fumo e permutador			Limpar circuito de fumo e permutador		
Limpar compartimento do alçapão			Limpar compartimento do alçapão		
Aspirar serrim no interior da cuba de pellets			Aspirar serrim no interior da cuba de pellets		
Verificar pressão do vaso de expansão			Verificar pressão do vaso de expansão		
Verificar válvula de segurança 3 bar			Verificar válvula de segurança 3 bar		
Verificar líquido do circuito hidráulico			Verificar líquido do circuito hidráulico		
Limpar extractor de fumos			Limpar extractor de fumos		
Verificar e limpar o T de inspeção			Verificar e limpar o T de inspeção		
Limpar chaminé			Limpar chaminé		
Verificar aperto parafusos motores			Verificar aperto parafusos motores		
Verificar casquilho do motor da cuba de pellets			Verificar casquilho do motor da cuba de pellets		
Assinatura/Carimbo			Assinatura/Carimbo		

Empresa/SAT: _____ Técnico: _____ Data: _____ Horas de serviço da caldeira: _____ Qtd. Pellets consumida: _____			Empresa/SAT: _____ Técnico: _____ Data: _____ Horas de serviço da caldeira: _____ Qtd. Pellets consumida: _____		
Tarefas	Visto	Obs.	Tarefas	Visto	Obs.
Limpar queimador			Limpar queimador		
Limpar circuito de fumo e permutador			Limpar circuito de fumo e permutador		
Limpar compartimento do alçapão			Limpar compartimento do alçapão		
Aspirar serrim no interior da cuba de pellets			Aspirar serrim no interior da cuba de pellets		
Verificar pressão do vaso de expansão			Verificar pressão do vaso de expansão		
Verificar válvula de segurança 3 bar			Verificar válvula de segurança 3 bar		
Verificar líquido do circuito hidráulico			Verificar líquido do circuito hidráulico		
Limpar extractor de fumos			Limpar extractor de fumos		
Verificar e limpar o T de inspeção			Verificar e limpar o T de inspeção		
Limpar chaminé			Limpar chaminé		
Verificar aperto parafusos motores			Verificar aperto parafusos motores		
Verificar casquilho do motor da cuba de pellets			Verificar casquilho do motor da cuba de pellets		
Assinatura/Carimbo			Assinatura/Carimbo		

Empresa/SAT: _____ Técnico: _____ Data: _____ Horas de serviço da caldeira: _____ Qtd. Pellets consumida: _____			Empresa/SAT: _____ Técnico: _____ Data: _____ Horas de serviço da caldeira: _____ Qtd. Pellets consumida: _____		
Tarefas	Visto	Obs.	Tarefas	Visto	Obs.
Limpar queimador			Limpar queimador		
Limpar circuito de fumo e permutador			Limpar circuito de fumo e permutador		
Limpar compartimento do alçapão			Limpar compartimento do alçapão		
Aspirar serrim no interior da cuba de pellets			Aspirar serrim no interior da cuba de pellets		
Verificar pressão do vaso de expansão			Verificar pressão do vaso de expansão		
Verificar válvula de segurança 3 bar			Verificar válvula de segurança 3 bar		
Verificar líquido do circuito hidráulico			Verificar líquido do circuito hidráulico		
Limpar extractor de fumos			Limpar extractor de fumos		
Verificar e limpar o T de inspeção			Verificar e limpar o T de inspeção		
Limpar chaminé			Limpar chaminé		
Verificar aperto parafusos motores			Verificar aperto parafusos motores		
Verificar casquilho do motor da cuba de pellets			Verificar casquilho do motor da cuba de pellets		
Assinatura/Carimbo			Assinatura/Carimbo		

Empresa/SAT: _____ Técnico: _____ Data: _____ Horas de serviço da caldeira: _____ Qtd. Pellets consumida: _____			Empresa/SAT: _____ Técnico: _____ Data: _____ Horas de serviço da caldeira: _____ Qtd. Pellets consumida: _____		
Tarefas	Visto	Obs.	Tarefas	Visto	Obs.
Limpar queimador			Limpar queimador		
Limpar circuito de fumo e permutador			Limpar circuito de fumo e permutador		
Limpar compartimento do alçapão			Limpar compartimento do alçapão		
Aspirar serrim no interior da cuba de pellets			Aspirar serrim no interior da cuba de pellets		
Verificar pressão do vaso de expansão			Verificar pressão do vaso de expansão		
Verificar válvula de segurança 3 bar			Verificar válvula de segurança 3 bar		
Verificar líquido do circuito hidráulico			Verificar líquido do circuito hidráulico		
Limpar extractor de fumos			Limpar extractor de fumos		
Verificar e limpar o T de inspeção			Verificar e limpar o T de inspeção		
Limpar chaminé			Limpar chaminé		
Verificar aperto parafusos motores			Verificar aperto parafusos motores		
Verificar casquilho do motor da cuba de pellets			Verificar casquilho do motor da cuba de pellets		
Assinatura/Carimbo			Assinatura/Carimbo		

16. Etiqueta guia de manutenção

ATENÇÃO

BEM-VINDO À SUA SALAMANDRA PELLET - AR / ÁGUA

Este é um guia rápido. Encontra mais informação no manual de instruções. Este guia não dispensa a leitura atenta do manual de instruções.

- 1** **MANUAL**
Lê o manual de instruções antes da primeira utilização.
- 2** **PELLETS***
Coloque os pellets no dispositivo. Use sempre pellets normais EN 14971-2.
- 3** **START (STOP)**
Para iniciar ou parar pressione o botão On/Off durante **3 segundos**.
- 4** **AVANÇADO**
Para definições avançadas (ex: tempo) ver o manual de instruções.
- 5** **ALARME**
Quando o alarme aparece no display e resulta no **desligar do equipamento**.
- 6** **LISTA DE ALARMES**
Para consultar a lista de alarmes e as suas causas consulte o manual de instruções.
- 7** **ALARME* RESET**
Com o sinal de alarme a piscar, pressione o botão de alarme durante 3 segundos.
- 8** **LIMPEZA**
Seguir a lista de tarefas para limpeza e manutenção do equipamento.

GUIA DE MANUTENÇÃO E LIMPEZA

Algumas das tarefas podem ser feitas por si, outras por um técnico*.

UTILIZADOR	TECNICO	SALAMANDRA	AR	ÁGUA	EMERG*	SEMANAL	800 Kg**	ANUAL
Limpar queimador	●	●	●	●	●	●	●	●
Limpar turbinadores e raspar comutador	●	●	●	●	●	●	●	●
Limpar compartimento do depósito	●	●	●	●	●	●	●	●
Limpar costão de cruzes	●	●	●	●	●	●	●	●
Limpar circuito de fumo e turbinadores	●	●	●	●	●	●	●	●
Aspirar semir no interior da cuba de pellets	●	●	●	●	●	●	●	●
Verificar pressão do vaso de expansão	●	●	●	●	●	●	●	●
Verificar válvula de segurança 3 bar	●	●	●	●	●	●	●	●
Verificar líquido do circuito hidráulico	●	●	●	●	●	●	●	●
Limpar extractor de fumos	●	●	●	●	●	●	●	●
Verificar e limpar o T de inspeção	●	●	●	●	●	●	●	●
Limpar chaminé	●	●	●	●	●	●	●	●

* Sempre que mudar de marca de pellets pode ser necessário ajustar a comutação. Se necessário chamar técnico. ** Depende da potência do equipamento. Estas operações não estão abrangidas pela garantia.

Figura 34 – Etiqueta guia de manutenção

Nota: a etiqueta de advertências vai por defeito colada na tampa de pellets da salamandra na versão em português, junto ao manual da salamandra encontram-se etiquetas em várias línguas (ES, EN, FR e IT) caso, necessário retire a etiqueta em português e cole a da respetiva língua do país.

17. Esquema elétrico da salamandra a pellets



Figura 35 – Esquema elétrico Salamandra K50 (Europa)

18. Fim de vida de uma salamandra a pellets

Cerca de 90% dos materiais utilizados no fabrico dos equipamentos são recicláveis, contribuindo dessa forma para menores impactos ambientais e contribuindo para o desenvolvimento sustentável do Planeta.

Assim, o equipamento em fim de vida deve ser encaminhado para operadores de resíduos licenciados, pelo que se aconselha o contacto com o seu município para que se proceda à correta recolha.

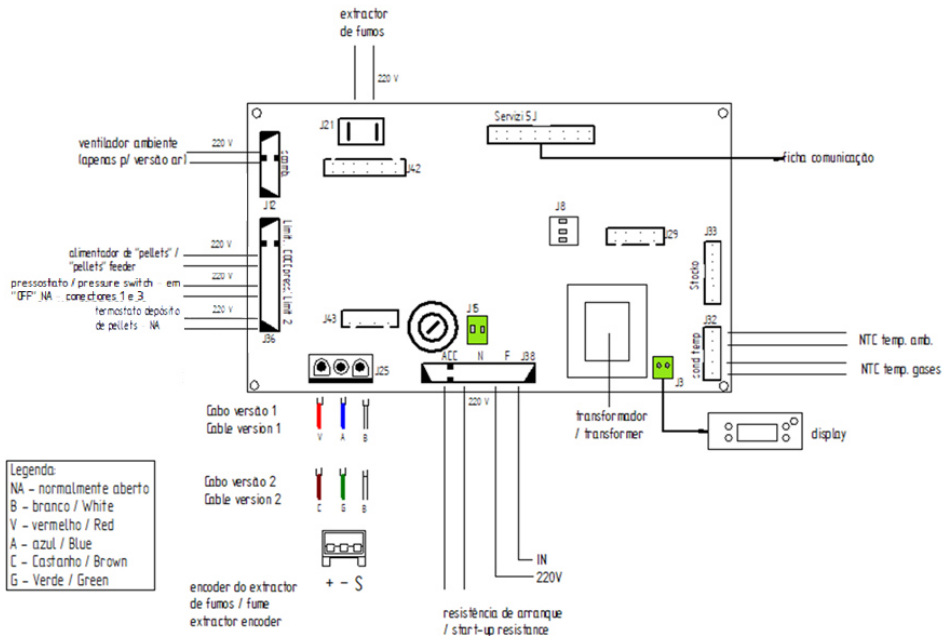
19. Garantia

19.1. Condições específicas do modelo

O presente modelo exige o arranque do mesmo como procedimento para ativação da garantia. O serviço do arranque só pode ser efetuado por serviços técnicos autorizados pela fábrica. Este tem de ser feito obrigatória até as 100 horas de serviço. O serviço de arranque será a cargo do utilizador final.

Para ativar a garantia é necessário enviar o formulário de arranque devidamente preenchido para o seguinte email: apoio.cliente@solzaima.pt.

19.2. Condições gerais de garantia

1. Designação social e morada do Produtor e Objeto

Solzaima, S.A.

Rua dos Outarelos, 111

3750-362 Belazaima do Chão

O presente documento não consubstancia a prestação pela Solzaima, S.A. de uma garantia voluntária sobre os produtos por si produzidos e comercializados (doravante “Produto(s)”), mas sim um guia, que se pretende esclarecedor, para o acionamento eficaz da garantia legal de que beneficiam os consumidores sobre os Produtos (doravante “Garantia”). Naturalmente, o presente documento não afeta os direitos legais de garantia do Comprador emergentes de contrato de compra e venda tendo por objeto os Produtos.

2. Identificação do Produto sobre o qual recai a Garantia

O acionamento da Garantia pressupõe a prévia e correta identificação do Produto objeto da mesma junto da Solzaima, S.A., a ser promovida através da indicação dos dados da embalagem do Produto constantes quer da respetiva fatura de compra, quer da placa de características do Produto (modelo e número de série).

3. Condições de Garantia dos Produtos

3.1 A Solzaima, S.A. responde perante o Comprador, pela falta de conformidade do Produto com o respetivo contrato de compra e venda, nos seguintes prazos:

3.1.1 Um prazo de 24 meses a contar da data de entrega do bem, no caso, de utilização doméstica do produto, salve o disposto no número seguinte quanto ao uso intensivo;

3.1.2 Um prazo de 6 meses a contar da data de entrega do bem, no caso de utilização profissional, ou, industrial, ou, intensiva, dos produtos – A Solzaima entende por utilização profissional, ou, industrial, ou, intensiva todos os produtos instalados em espaços industriais, ou, comerciais, ou, cuja utilização seja superior a 1500 horas por ano civil;

3.2 Deve ser efetuado um teste funcional do produto antes de efetuar os acabamentos da instalação (pladur, alvenarias, revestimentos, pinturas, entre outros);

3.3 Nenhum equipamento pode ser substituído após realização da 1ª Queima sem autorização expressa do produtor;

3.4 Todo e qualquer produto deve ser reparado no local de instalação não acarretando graves inconvenientes para as partes, salve, se tal se manifestar impossível, ou desproporcionado;

3.5 Para exercer os seus direitos, e desde que não se mostre ultrapassado o prazo indicado em 3.1, o Comprador deve denunciar por escrito à Solzaima, S.A. a falta de conformidade do Produto num prazo máximo de:

3.5.1 60 (sessenta) dias a contar da data em que a tenha detetado, no caso, de utilização doméstica do produto;

3.5.230 (trinta) dias a contar da data em que a tenha detetado, no caso de utilização profissional do Produto.

3.6 Nos equipamentos da família pellets é exigido a efetuação do serviço de arranque para ativar a garantia. Esta deverá ser registada até 3 meses face a data de fatura, ou, 100 horas de trabalho do produto (a que ocorrer primeiro);

3.7 Durante o período de Garantia referido no número 3.1 *supra* (e para que esta se mantenha válida), as reparações no Produto devem ser exclusivamente realizadas pelos Serviços Técnicos Oficiais da Marca. Todos os serviços prestados no âmbito da presente Garantia, serão realizados de segunda a sexta-feira dentro do horário e calendário laboral legalmente estabelecidos em cada região.

3.8 Todos os pedidos de assistência deverão ser apresentados ao serviço de apoio ao Cliente da Solzaima, S.A., através de formulário próprio presente no Site

www.solzaima.pt, ou, e-mail: apoio.cliente@solzaima.pt. No momento da realização da assistência técnica ao Produto, o Comprador deverá apresentar, como documento comprovativo da Garantia do Produto, a fatura de compra do mesmo ou outro documento demonstrativo da sua aquisição. Em qualquer caso, o documento comprovativo da aquisição do Produto deve conter a identificação do mesmo (nos termos referidos em 2 *supra*) e a sua data de aquisição. Em alternativa e de modo a validar a Garantia do Produto poderá ser utilizado o PSR - documento comprovativo do arranque da máquina (quando aplicável).

3.9 O Produto terá que ser instalado por um profissional qualificado para o efeito, de acordo com a regulamentação em vigor em cada zona geográfica, para instalação destes Produtos e cumprindo com toda a regulamentação em vigor, nomeadamente a respeitante a chaminés, bem como outras regulamentações aplicáveis para aspetos como abastecimento de água, eletricidade e/ou outros relacionados com o equipamento ou sector e conforme o descrito no manual de instruções.

Uma instalação de Produto não conforme com as especificações do fabricante e/ou que não cumpra a regulamentação legal sobre esta matéria, não dará lugar à aplicação da presente Garantia. Sempre que um Produto seja instalado no exterior, este deverá ser protegido contra efeitos meteorológicos, nomeadamente chuva e ventos. Nestes casos, poderá ser necessária a proteção do aparelho mediante um armário, ou, caixa protetora devidamente ventilada.

Não deverão instalar-se aparelhos em locais que contenham produtos químicos na sua atmosfera, ambientes salinos ou com teores de humidade elevados, já que a mistura destes com o ar pode produzir na câmara de combustão uma rápida corrosão. Neste tipo de ambientes é especialmente recomendado que o aparelho seja protegido com produtos anticorrosivos para o efeito, sobretudo entre épocas de funcionamento. Como sugestão indica-se a aplicação de graxas grafitadas indicadas para altas temperaturas com função de lubrificação e proteção anti-corrosão.

3.10 Nos equipamentos pertencentes à família pellets, para além das manutenções diárias e semanais que constam do manual de instruções é igualmente obrigatório efetuar a limpeza, no seu interior e respetiva chaminé de evacuação de fumos. Estas tarefas devem ser realizadas a cada 600-800 kg de pellets consumidos, no caso das salamandras (ar e água) e caldeiras compactas, e a cada 2000-3000 kg de pellets consumidos, no caso das caldeiras automáticas. No caso, destas quantidades não

serem consumidas deve ser efetuada pelo menos uma manutenção preventiva sistemática com periodicidade anual.

3.11 Fica a cargo do Comprador garantir que são efetuadas as manutenções periódicas, conforme indicado nos manuais de instruções e manuseamento que acompanham o Produto. Sempre que solicitada a mesma deve ser comprovada pela apresentação do relatório técnico da entidade responsável pela mesma, ou, em alternativa pelo registo das mesmas no manual de instruções na secção dedicada.

3.12 Para evitar danos nos equipamentos motivados por sobrepressão, deverão ser assegurados, no ato da instalação, elementos de segurança como válvulas de segurança pressão e/ou válvulas de descarga térmica, caso aplicável, bem como vaso de expansão ajustado à instalação, devendo ainda ser assegurado o seu correto funcionamento. De referir que: as válvulas referenciadas deverão ter um valor igual ou inferior à pressão suportada pelo equipamento; não poderá existir qualquer válvula de corte entre o equipamento e a respetiva válvula de segurança; deverá ser previsto um plano de manutenção preventivo sistemático para atestar o correto funcionamento dos referidos elementos de segurança; independentemente do tipo de aparelho, todas as válvulas de segurança deverão ser canalizadas para esgoto sifonado, para evitar danos na habitação por descargas de água. A Garantia do Produto não inclui os danos causados pela não canalização da água descarregada pela referida válvula.

3.13 Para evitar danos nos equipamentos e tubagem anexa por corrosão galvânica, aconselha-se a utilização de separadores (manguitos) dielétricos na ligação do equipamento a tubagens metálicas cujas características dos materiais aplicados potenciem este tipo de corrosão. A Garantia do Produto não inclui os danos causados pela não utilização dos referidos separadores dielétricos.

3.14 A água ou termofluido utilizado no sistema de aquecimento (salamandras Hidro, caldeiras, recuperadores aquecimento central, entre outros) deve cumprir os requisitos legais vigentes, bem como garantir as seguintes características físico-químicas: ausência de partículas sólidas em suspensão; baixo nível de condutividade; dureza residual de 5 a 7 graus franceses; pH neutro, próximo de 7; baixa concentração de cloretos e ferro; e ausência de entradas de ar por depressão ou outros. Caso a instalação potencie um make-up de água automático o mesmo deve considerar a montante um sistema de tratamento preventivo composto por filtração, descalcificação

e dosificação preventiva de polifosfatos (incrustações e corrosão), bem como uma etapa de desgaseificação, caso tal se verifique necessário. Se em alguma circunstância algum destes indicadores apresentar valores fora do recomendado, a Garantia deixará de ter efeito. É ainda obrigatório a colocação de uma válvula antiretorno entre a válvula de enchimento automático e a alimentação de água de rede, bem como, que a referida alimentação disponha sempre de pressão constante, mesmo com falta de eletricidade, não dependendo de bombas elevatórias, autoclaves, ou, outros.

3.15 Salvo nos casos expressamente previstos na lei, uma intervenção em garantia não renova o período de garantia do Produto. Os direitos emergentes da Garantia não são transmissíveis ao adquirente do Produto.

3.16 Os equipamentos devem ser instalados em locais acessíveis e sem risco para o técnico. Os meios necessários para o acesso aos mesmos serão disponibilizados pelo Comprador, ficando a cargo deste os eventuais encargos daí decorrentes.

3.17 A Garantia é válida para os Produtos e equipamentos vendidos pela Solzaima SA apenas e exclusivamente dentro da zona geográfica e territorial do país onde foi efetuada a venda do Produto pela Solzaima.

4. Circunstâncias que excluem a aplicação da Garantia

Ficam excluídos da Garantia, ficando o custo total da reparação a cargo do Comprador, os seguintes casos:

4.1. Produtos com mais de 2000 horas de funcionamento;

4.2. Produtos reconicionados e revendidos.

4.3. Operações de manutenção, afinações do Produto, arranques, limpeza, eliminação de erros ou anomalias que não estejam relacionados com deficiências de componentes dos equipamentos e substituição das pilhas;

4.4. Componentes em contacto direto com o fogo tais como: apoios de vermiculite, chapas deflectoras ou de proteção, vermiculite, cordões de vedação, queimadores, gavetas de cinza, apara lenha, registos de fumo, grelhas de cinza, cujo desgaste está diretamente relacionado com as condições de utilização. Degradação da pintura, assim como aparecimento de corrosão por degradação desta, devido ao excesso de carga de combustível, uso de gaveta aberta ou tiragem excessiva da chaminé da instalação (a

chaminé deve respeitar a tiragem aconselhada na Ficha Técnica-SFT do Produto). A quebra do vidro por manuseamento indevido ou outro motivo não relacionado com deficiência do Produto. Nos equipamentos família de pellets as resistências de acendimento são uma peça de desgaste, pelo que as mesmas possuem somente garantia de 6 meses, ou 1000 acendimentos (a que ocorrer primeiro);

4.5. Componentes considerados de desgaste, tais como, chumaceiras, casquilhos e rolamentos;

4.6. Deficiências de componentes externos ao Produto que possam afetar o seu correto funcionamento, bem como danos materiais ou outros (ex. telhas, telhados, coberturas impermeabilizadas, tubagens, ou, danos pessoais) originados pelo uso indevido de materiais na instalação ou pela não execução da instalação de acordo com as normas de instalação do Produto, regulamentação aplicável ou regras de boa arte, nomeadamente quando não se tenha promovido a aplicação de tubagem adequada à temperatura em uso, de vasos de expansão, de válvulas anti-retorno, de válvulas de segurança, de válvulas anticondensação, entre outros;

4.7. Produtos cujo funcionamento tenha sido afetado por falhas ou deficiências de componentes externos ou por deficientes dimensionamentos;

4.8. Defeitos provocados pelo uso de acessórios ou de Componentes de substituição que não sejam as determinadas pela Solzaima, S.A.;

4.9. Os defeitos que provenham do incumprimento das instruções de instalação, utilização e funcionamento ou de aplicações não conformes com o uso a que se destina o Produto, ou ainda de fatores climáticos anormais, de condições estranhas de funcionamento, de sobrecarga ou de uma manutenção ou limpeza realizados inadequadamente;

4.10. Os Produtos que tenham sido modificados ou manipulados por pessoas alheias aos Serviços Técnicos Oficiais da marca e conseqüentemente sem autorização explícita da Solzaima, S.A.;

4.11. As avarias causadas por agentes externos (roedores, aves, aranhas, etc.), fenómenos atmosféricos e/ou geológicos (terramotos, tempestades, geadas, granizos,

trovoadas, chuvas, etc.), ambientes agressivos húmidos ou salinos (exemplo: proximidade do mar ou rio), assim como as derivadas de pressão de água excessiva, alimentação elétrica inadequada (tensão com variações superiores 10%, face o valor nominal de 230V, ou, tensão no neutro superior a 5V, ou, ausência de proteção terra), pressão ou abastecimento dos circuitos inadequados, atos de vandalismo, confrontos urbanos e conflitos armados de qualquer tipo, bem como derivados;

4.12. A não utilização de combustível recomendado pelo fabricante é condição de exclusão da Garantia;

Nota explicativa: No caso de aparelhos a pellets o combustível usado deve ser certificado pela norma EN 14961-2 grau A1. Igualmente, antes de comprar grande quantidade deve testar o combustível para verificar como este se comporta.

Nos equipamentos de lenha esta deve ter um teor de humidade inferior a 20 %.

4.13. O aparecimento de condensação, quer por instalação deficiente, quer pela utilização de combustíveis que não lenha virgem (tais como, paletes ou madeira impregnadas de tintas ou vernizes, sal ou outros componentes), que possam contribuir para a degradação acelerada do equipamento, especialmente da sua camara de combustão;

4.14. Todos os Produtos, Componentes ou componentes danificados no transporte ou na instalação;

4.15. As operações de limpeza realizadas ao aparelho ou componentes do mesmo, motivadas por condensações, qualidade do combustível, mau ajuste ou outras circunstâncias do local onde está instalado. Igualmente, exclui-se da Garantia as intervenções para a descalcificação do Produto (a eliminação do calcário ou outros materiais depositados dentro do aparelho e produzido pela qualidade da água de abastecimento). De igual forma, são excluídas da presente Garantia as intervenções de purga de ar do circuito ou desbloqueio de bombas circuladoras.

4.16. A instalação dos equipamentos fornecidos pela Solzaima, S.A. devem contemplar a possibilidade de fácil remoção dos mesmos, bem como, pontos de acesso aos componentes mecânicos, hidráulicos e electrónicos do equipamento e da instalação. Quando a instalação não permita acesso imediato e seguro aos equipamentos, os custos adicionais de meios de acesso e segurança ficarão sempre a cargo do Comprador. O custo da desmontagem e montagem de caixotes de placas de

gesso cartonado ou paredes de alvenaria, isolamentos ou outros elementos, tais como chaminés e ligações hidráulicas que impeçam o livre acesso ao Produto (se o Produto for instalado no interior de um caixote de gesso cartonado, alvenaria ou outro espaço dedicado deve respeitar as dimensões e características indicadas no manual de instruções e utilização que acompanha o aparelho).

4.17. Intervenções de informação ou esclarecimento ao domicílio sobre utilização do seu sistema de aquecimento, programação e/ou reprogramação de elementos de regulação e controlo, tais como termóstatos, reguladores, programadores, etc.;

4.18. Intervenções de ajuste de combustível em aparelhos de pellets, limpeza, deteção de fugas de água nas tubagens externas ao aparelho, danos produzidos devido a necessidade de limpeza das máquinas ou das chaminés de evacuação de gases;

4.19. Intervenções de urgência não incluídas na prestação de Garantia, i.e., intervenções de fins-de-semana e feriados por se tratar de intervenções especiais não incluídos na cobertura da Garantia e que têm, portanto, um custo adicional, realizar-se-ão exclusivamente a pedido expresso do Comprador e mediante disponibilidade do Produtor.

5. Inclusão da Garantia

A Solzaima, S.A. corrigirá, sem nenhum encargo para o Comprador, os defeitos cobertos pela Garantia, mediante a reparação do Produto. Os Produtos ou Componentes substituídos passarão a ser propriedade da Solzaima, S.A.

6. Responsabilidade da Solzaima, S.A.

Sem prejuízo do legalmente estabelecido, a responsabilidade da Solzaima, S.A., em matéria de garantia, limita-se ao estabelecido nas presentes condições de Garantia.

7. Tarifário Serviços realizados fora âmbito Garantia

As intervenções realizadas fora do âmbito da Garantia estão sujeitas à aplicação do tarifário em vigor.

8. Garantia Serviços realizados fora âmbito Garantia

As intervenções realizadas fora do âmbito da Garantia realizadas pelo serviço oficial de assistência técnica da Solzaima dispõe de 6 meses de garantia.

9. Garantia Peças Spare Parts fornecidos pela Solzaima

As Peças fornecidas pela Solzaima, no âmbito da venda comercial de spare parts, isto é, não incorporados nos equipamentos não dispõem de garantia.

10. Peças Substituídas âmbito Serviço de Assistência técnica

As Peças usadas a partir do momento em que são retiradas do conjunto do equipamento adquirem o estatuto de resíduo. A Solzaima como produtor de resíduos no âmbito da sua actividade está obrigada pela legislação em vigor a entregá-los a uma entidade licenciada que efectue as devidas operações de gestão de resíduos nos termos da lei e por isso impedida de lhes dar outro destino, qualquer ele que seja. Por conseguinte o cliente poderá visualizar as peças usadas resultantes da assistência, mas não poderá ficar com as mesmas na sua posse.

11. Despesas Administrativas

No caso de faturas referentes a serviços desenvolvidos cujo pagamento não seja efetuado no prazo estipulado serão acrescidos juros de mora à taxa máxima legal em vigor.

12. Tribunal Competente

Para a resolução de qualquer litígio emergente do contrato de compra e venda tendo por objeto os Produtos abrangidos pela Garantia, os Contraentes atribuem competência exclusiva ao foro da comarca de Águeda, com expressa renúncia a qualquer outro.

20. Anexos

20.1. Programação semanal do crono

Nº Programa	Dias	Programas horários																							
		0	1	2	3	4	5	6	7	8	9	10	11	12	13	14	15	16	17	18	19	20	21	22	23
P01	Seg-Sex																								
	Sab-Dom																								
P02	Seg-Sex																								
	Sab-Dom																								
P03	Seg-Sex																								
	Sab-Dom																								
P04	Seg-Sex																								
	Sab-Dom																								
P05	Seg-Sab																								
	Dom																								
P06	Seg-Sex																								
	Sab-Dom																								
P07	Seg-Sex																								
	Sab-Dom																								
P08	Seg-Sex																								
	Sab-Dom																								
P09	Seg-Sex																								
	Sab-Dom																								
P10	Sex																								
	Sab-Dom																								

Nota: a salamandra encontra-se ativa nos quadrados preenchidos e desativa nos quadrados em branco.

20.2. Fluxograma

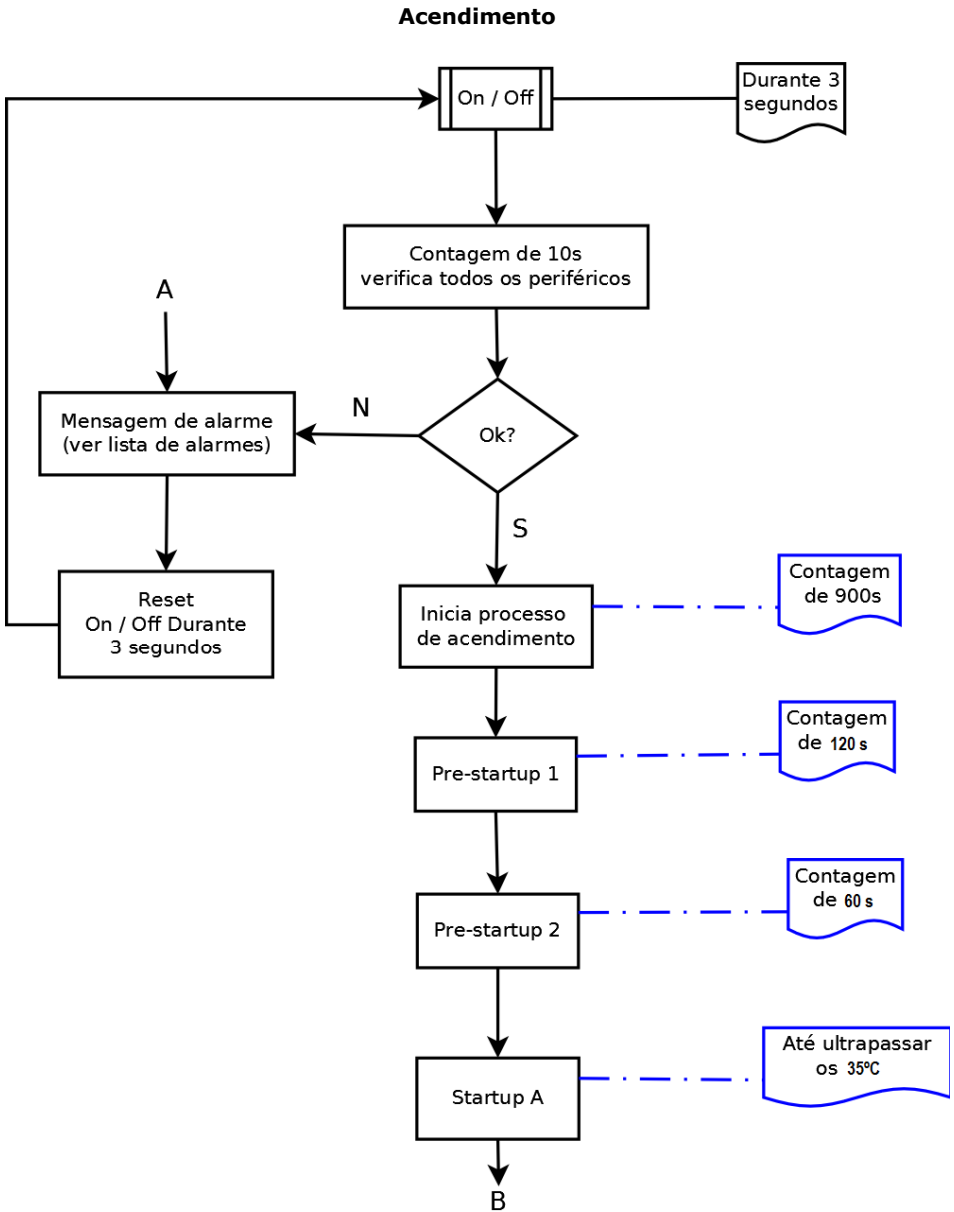

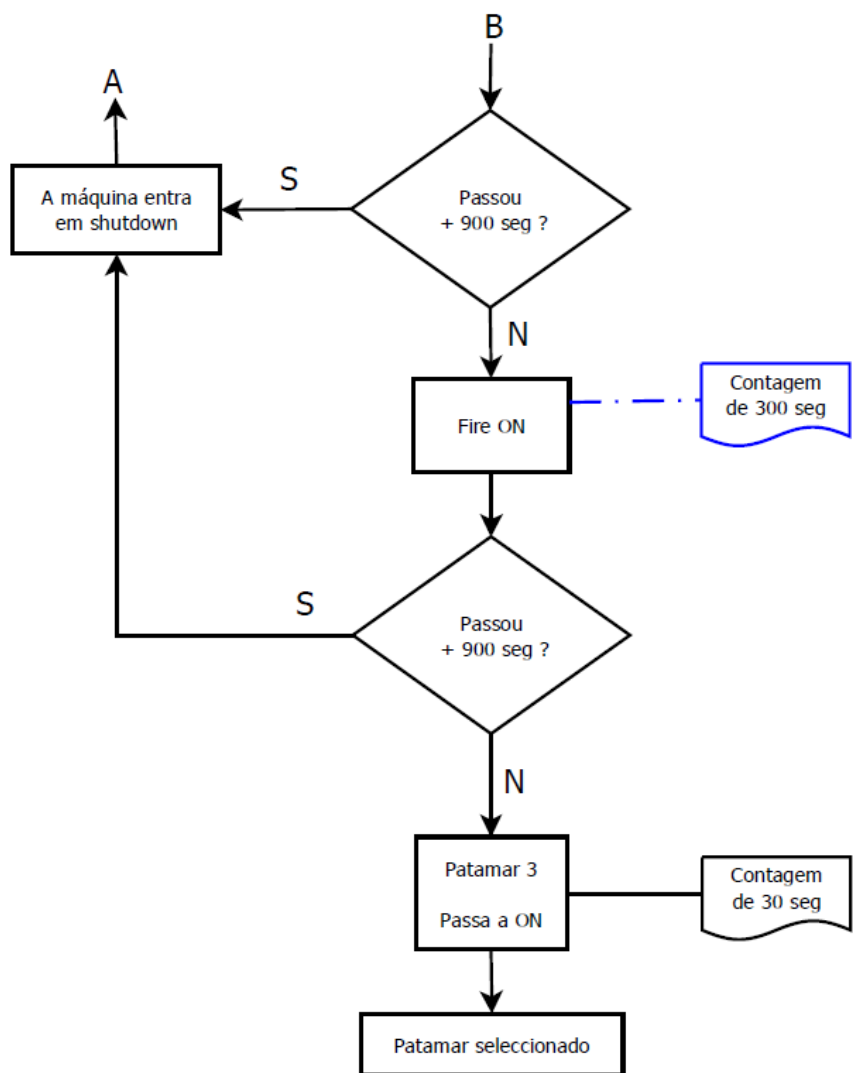

Desativação

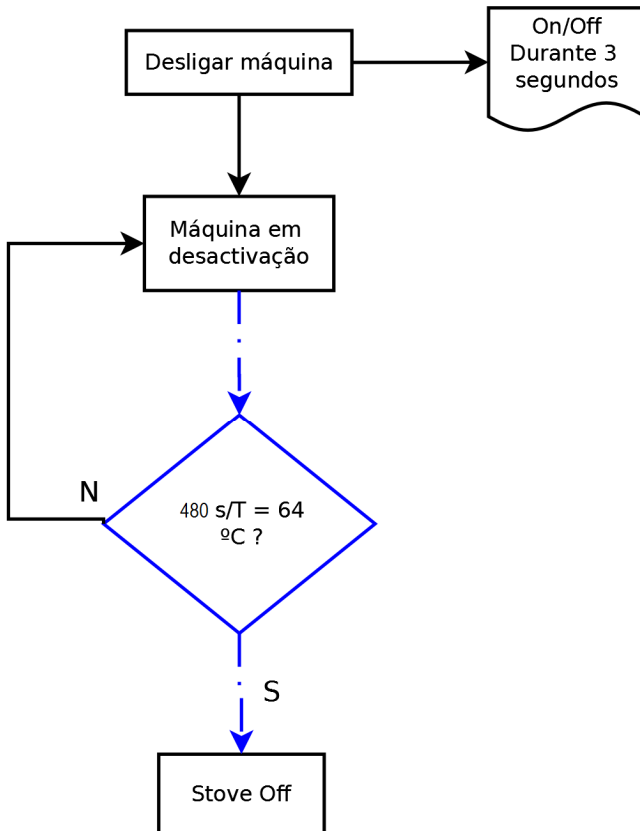

20.3. Declarações de desempenho

DECLARAÇÃO DE DESEMPENHO | DECLARACIÓN PRESTACIONES | DECLARATION OF PERFORMANCE | DÉCLARATION DE PERFORMANCE

Nº DD-046

1. Código de identificação único do produto-tipo | Código de identificación único del tipo de producto | Unique identification code of the product type | Le code d'identification unique du type de produit | Codice unico di identificazione del tipo di prodotto

EUROPA K50 WHITE – EAN 05600990451537
EUROPA K50 BORDEAUX – EAN 05600990452862
EUROPA K50 BLACK – EAN 05600990452855

2. Número do tipo, lote ou série do produto | Número de tipo, lote o serie del producto | Number of type, batch or serial product | Nombre de type, de lot ou de série du produit | Numero di tipo, di lotto, di serie del prodotto

(VER CONTRACAPA)

3. Utilização prevista | Uso previsto | Intended use | Utilisation prévue | Destinazione d'uso

AQUECIMENTO DE EDIFÍCIOS DE HABITAÇÃO | CALEFACCIÓN DE EDIFICIOS RESIDENCIALES | HEATING OF RESIDENTIAL BUILDINGS | CHAUFFAGE DE BATIMENTS RESIDENTIELS | RISCALDAMENTO DEGLI EDIFICI RESIDENZIALI

4. Nome, designação comercial registada e endereço de contacto do fabricante | Nombre, marca registrada y la dirección de contacto de lo fabricante | Name, registered trade name and contact address of the manufacturer | Nom, marque déposée et l'adresse de contact du fabricant | Nome, denominazione commercial registrata e indirizzo del costruttore

SOLZAIMA, SA
RUA DA COVA DA AREIA (E. M. 605), 695
3750-071 AGUADA DE CIMA – ÁGUEDA – PORTUGAL

5. Sistema de avaliação e verificação da regularidade do desempenho do produto | Sistema de evaluación y verificación de constancia de las prestaciones del | System of assessment and verification of constancy of performance of the product | Système d'évaluation et de vérification de la Constance des performances du produit | Sistema di valutazione e verifica della costanza della prestazione del prodotto

SISTEMA 3

6. Norma Harmonizada | Estandár armonizado | Harmonized standard | Norme harmonisée | Standard armonizzata

EN 14785

7. Nome e número de identificação do organismo notificado | Nombre y número de identificación del organismo notificado | Name and identification number of the notified body | Nom et numéro d'identification de l'organisme notifié | Nome e numero di identificazione dell'organismo notificato

CEIS – CENTRO DE ENSAYOS INOVACION Y SERVICIOS
NB: 1722

8. Relatório de ensaio | Informe de la prueba | Test report | Rapport d'essai | Rapporto di prova

CEE-0008/18-2

<p>Características essenciais Características esenciales Essencial characteristics Caractéristiques essentielles Caratteristiche essenziali</p>	<p>Desempenho Desempeño Performance Prestazione</p>	<p>Especificações técnicas harmonizadas Especificaciones técnicas armonizadas Harmonized technical specifications Spécifications techniques harmonisées Specifiche tecniche armonizzate</p>
<p>Segurança contra incêndio Seguridad contra incendios Fire safety Sécurité incendie Sicurezza antincendio</p>	<p>OK. De acordo com relatório de ensaio De acuerdo con informe de la prueba According to the test report Selons le rapport d'essai Secondo i rapporto di prova CEE-0008/18-2</p>	<p>De acordo com os requisitos De acuerdo con los requisitos According to the requirements Selons les exigences Secondo i requisiti 4.2, 4.3, 4.7, 4.8, 4.10, 4.11, 5.1, 5.3, 5.4, 5.5, 5.8 (EN14785)</p>
<p>Emissão de produtos da combustão La emisión de productos de combustión Emission of combustion products Emission des produits de combustion Emissione dei prodotti di combustione</p>	<p>OK. Caudal térmico nominal Caudal térmico nominale Nominal heat output Le débit calorifique nominal Nominal heat output Flusso termico nominale -CO:0,01%</p>	<p>Caudal térmico nominal Caudal térmico nominale Nominal heat output Le débit calorifique nominal Nominal heat output Flusso termico nominale -CO<0,04%</p>
	<p>OK. Caudal térmico reduzido Flujo térmico reducido Reduced thermal flow Flux thermique réduit Flusso termico ridotto -CO: 0,04%</p>	<p>Caudal térmico reduzido Flujo térmico reducido Reduced thermal flow Flux thermique réduit Flusso termico ridotto -CO<0,06%</p>
<p>Libertação de substâncias perigosas Emisión de sustancias peligrosas Release of dangerous substances Dégagement de substances Rilascio di sostanze pericolose</p>	<p>OK. De acordo com relatório de ensaio De acuerdo con informe de la prueba According to the test report Selons le rapport d'essai Secondo i rapporto di prova CEE-0008/18-2</p>	<p>De acordo com o Anexo ZA.1 (EN14785) De acuerdo con lo Anexo ZA.1 (EN14785) According to the Annex ZA.1 (EN14785) Selons le Annexe ZA.1 (EN14785) Secondo l'allegato ZA.1 (EN14785)</p>
<p>Temperatura de superfície Temperatura de la superficie Surface temperature La température de surface Temperatura superficiale</p>	<p>OK. De acordo com relatório de ensaio De acuerdo con informe de la prueba According to the test report Selons le rapport d'essai Secondo i rapporto di prova CEE-0008/18-2</p>	<p>De acordo com os requisitos De acuerdo con los requisitos According to the requirements Selons les exigences Secondo i requisiti 4.2, 4.13, 5.1, 5.2, 5.4, 5.5 (EN14785)</p>
<p>Segurança eléctrica Seguridad eléctrica Electrical safety Sécurité électrique sicurezza elettrica</p>	<p>OK. De acordo com relatório de ensaio De acuerdo con informe de la prueba According to the test report Selons le rapport d'essai Secondo i rapporto di prova CEE-0008/18-2</p>	<p>De acordo com os requisitos De acuerdo con los requisitos According to the requirements Selons les exigences Secondo i requisiti 5.9 (EN14785)</p>
<p>Aptidão para ser limpo Capacidad para ser limpiado Ability to be cleaned Possibilité d'être nettoyé Capacità di essere puliti</p>	<p>OK. De acordo com relatório de ensaio De acuerdo con informe de la prueba According to the test report Selons le rapport d'essai Secondo i rapporto di prova CEE-0008/18-2</p>	<p>De acordo com os requisitos De acuerdo con los requisitos According to the requirements Selons les exigences Secondo i requisiti 4.5, 4.6, 4.10, 4.12 (EN14785)</p>
<p>Temperatura dos gases de combustão Temperatura de los gases de combustión Temperature of the flue gas Température du gaz de fumée Temperatura dato fumi</p>	<p>OK. 123°C</p>	<p>De acordo com os requisitos De acuerdo con los requisitos According to the requirements Selons les exigences Secondo i requisiti 6.2 (EN14785)</p>
<p>Resistência mecânica Resistencia mecánica Mechanical strength résistance Resistenza meccanica</p>	<p>OK. De acordo com relatório de ensaio De acuerdo con informe de la prueba According to the test report Selons le rapport d'essai Secondo i rapporto di prova CEE-0008/18-2 A cada 10 m de conduta de fumos deve ser colocado um suporte de carga cada 10 m de la salida de humos se debe colocar un soporte de carga every 10 m of the flue should be placed a load support tous les</p>	<p>De acordo com os requisitos De acuerdo con los requisitos According to the requirements Selons les exigences Secondo i requisiti 4.2, 4.3 (EN14785)</p>

	10 m de conduit de fumée doit être placé un support de charge ogni 10 m della canna fumaria deve essere posto un supporto di carico	
Potência térmica Potencia térmica Thermic output Puissance thermique Potenza termico	OK. 6,1 kW	De acordo com os requisitos De acuerdo con los requisitos According to the requirements Selon les exigences Secondo i requisiti 6.1, 6.4 – 6.10 (EN14785)
Rendimento energético Eficiencia energética Energy efficiency L'efficacité énergétique Efficienza energetica	OK. 95%	≥ 75% para potência térmica nominal de potencia térmica nominal for rated thermal input Pour puissance thermique nominale di potenza termica nominale
	OK. 92%	≥ 70% para potência térmica reduzida la reducción térmica to reduced thermal à la réduction thermique di potenza térmica ridotto
Durabilidade Durabilidad Durability Durabilité Durabilità	OK. De acordo com relatório de ensaio De acuerdo com informe de la prueba According to the test report Selon le rapport d'essai Secondo i rapporto di prova CEE-0008/18-2	De acordo com os requisitos De acuerdo con los requisitos According to the requirements Selon les exigences Secondo i requisiti 4.2 (EN14785)

10. O desempenho do produto declarado nos pontos 1 e 2 é conforme com o desempenho declarado no ponto 9. A presente declaração de desempenho é emitida sob exclusiva responsabilidade do fabricante identificado no ponto 4. | El funcionamiento del producto se indica en los puntos 1 y 2 es compatible con las prestaciones declaradas en el punto 9. La presente declaración se expide bajo la exclusiva responsabilidad del fabricante identificado en lo punto 4. | Performance of the product stated in points 1 and 2 is consistent with the declared performance in point 9. This declaration of performance is issued under the sole responsibility of the manufacturer identified in point 4. | Les performances du produit indiqué dans les points 1 et 2 est compatible avec les performances declares au point 9. Cette declaration de performance est établie sous la seule responsabilité du fabricant identifié dans le point 4. Portugal, 04/06/2018

Nome e cargo | Nombre y cargo | Name and title | Nom et titre | Nome e titolo

Nuno Sequeira (Director Geral | CEO)